

LIEBHERR

リープヘル製
オールテレーンクレーン

1200t

LTM 11200NX

Technical Data



クレーンデータ

LTM 11200NX

クレーン部主仕様

クレーン仕様	100m T7	55m T3	
吊上荷重	550ton x 2.7m	←	
メインブーム長さ	18.3~100m	19.9~55m	
補助ジブ	固定式 (チルトタイプ)	14~56m	←
	起伏式	21~91m	←
メインブーム伸縮段数	7段	4段	
カウンターウエイト	202ton	←	
第1ウインチ	ラインプル	17ton	←
	巻上速度	0-125m/分	←
	ワイヤー長さ/径	600m/28mm	←
第2ウインチ	ラインプル	17ton	←
	巻上速度	0-120m/分	←
	ワイヤー長さ/径	940m/28mm	←
第3ウインチ (起伏ジブ用)	ラインプル	22ton	←
	巻上速度	0-125m/分	←
	ワイヤー長さ/径	950m/28mm	←
最大地上揚程	メインブーム	84m	49m
	補助ジブ	140m	137m
旋回速度	0-0.84rpm	←	
起伏速度(86度まで)	約130秒	←	
ブーム伸縮速度	770秒	320秒	

エンジン仕様

メーカー名	リープヘル社製
型式	D936L A6 ディーゼル直噴式
冷却方式	水冷
シリンダー数	6
出力	367HP/1800rpm
最大トルク	175kg-m/1300rpm
燃料タンク	300L

フック仕様

最大吊重量	シーブ枚数	ワイヤー掛数	自重t
363	13	27	9.5/8/6.5/5
320	11	23	7.6/6.6/5.6/4.6
227	7	15	6/5/4/3
112	3	7	4.5/3.5/2.5/1.5
50	1	3	3/2/1
16	-	1	1.1

荷重表注意点

1. 荷重表はEN13000に基づき計算されています。
2. 能力表は、各ブーム長さの許容風速下での作業時に適用されます。
3. 吊荷重はトン表示です。
4. 定格総荷重はフック及び吊具の重量を含みます。
5. 作業半径は旋回体の中心からの距離です。
6. 荷重表は予告なく変更する事があります。
7. 363,2トン以上の荷重は特殊装置が必要です。

キャリア部主仕様

軸数	9
最高速度	75km/h
総輪数	18
定員	2名
タイヤ	14.00 R25
登坂能力※(低速切替時)	約20° (軸重12t) 約9° (軸重24t) 約7° (軸重30t)
最小回転半径	11.99m

※登坂時の路面状況により、能力も多少異なります。

エンジン仕様

メーカー名	リープヘル社製
型式	D9508 A7 ディーゼル直噴式
冷却方式	水冷
シリンダー数	8
出力	680HP/1900rpm
最大トルク	306kg-m/1100-1500rpm
燃料タンク	約600L

寸法図

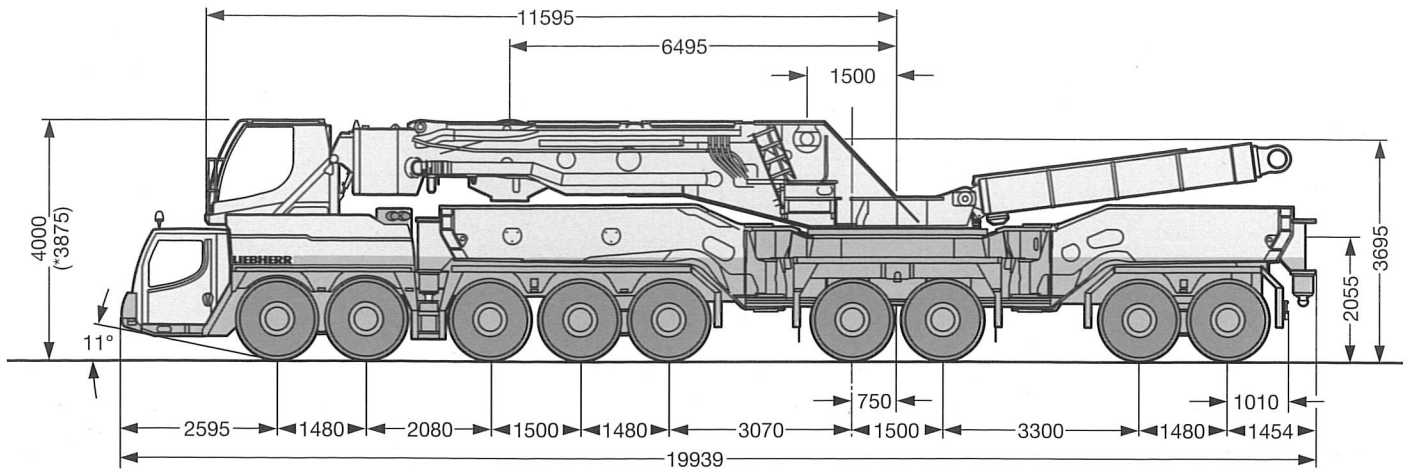

*サスペンションを下げた状態

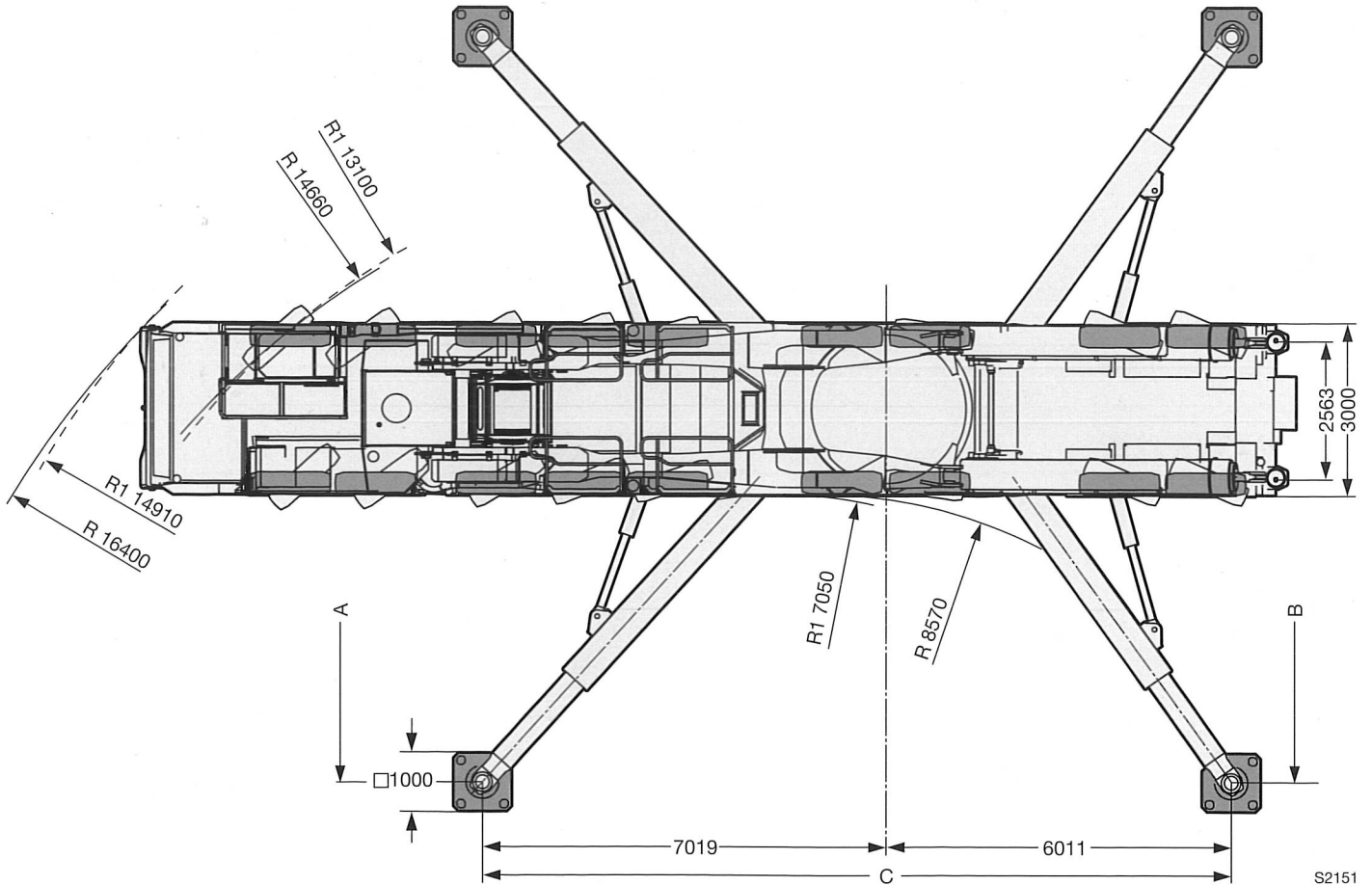

R1=全輪操舵

	A	B	C
アウトリガー最大張出幅	13016mm	13010mm	13030mm
アウトリガー中間張出幅	10718mm 9905mm	9823mm 9823mm	10848mm 11254mm

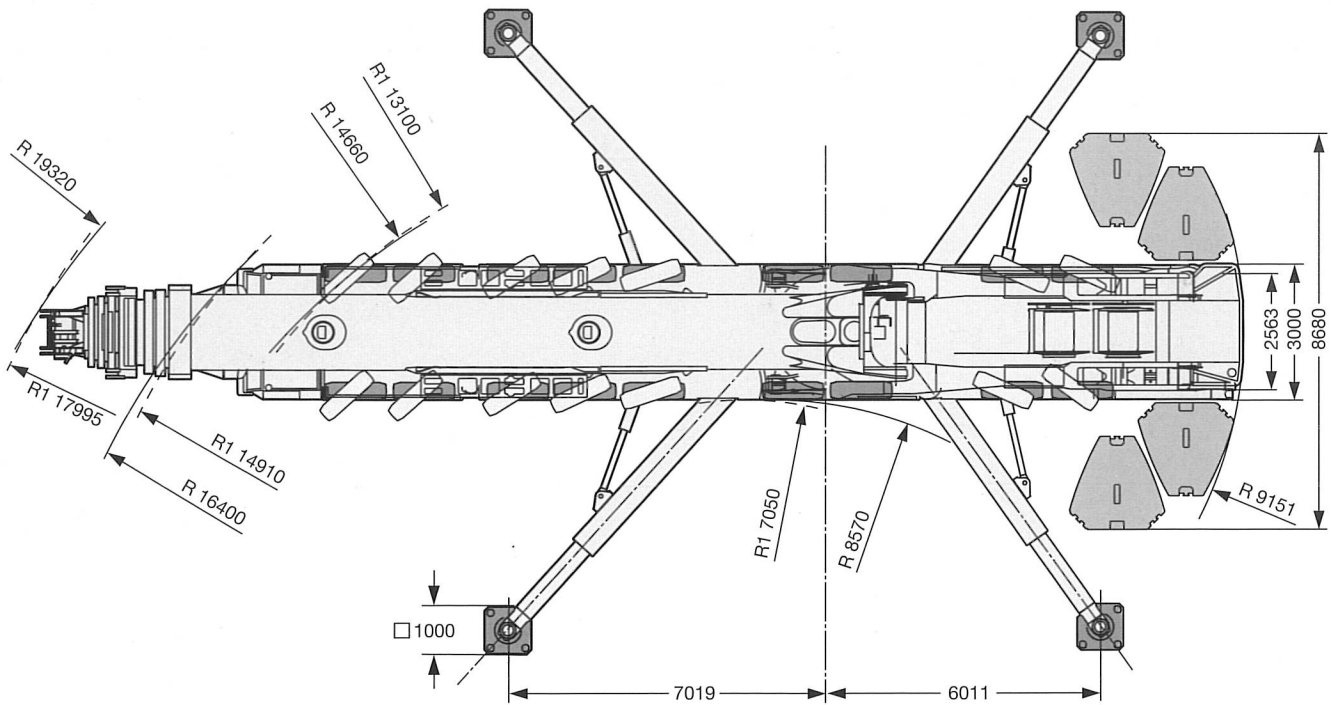
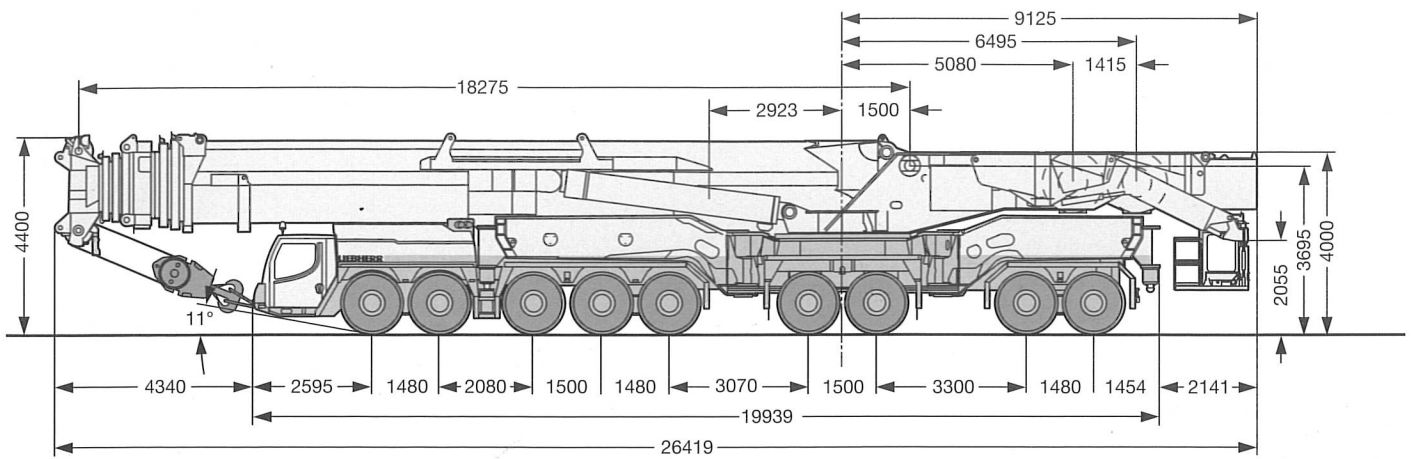

S2178

R1=全輪操舵

場内移動姿勢 (例)

T7YVENZF

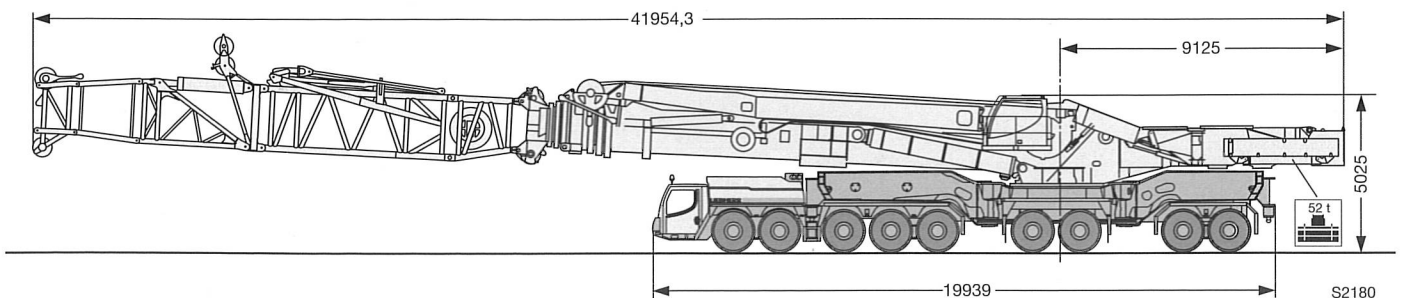

S2180

ブーム / ジブの組合せ

T3 伸縮メインブーム 55m

T7 伸縮メインブーム 100m

N 起伏ジブ

F 固定ジブ

NZF 油圧チルトジブ

T7仕様

その他の仕様

T7F

T7NZF

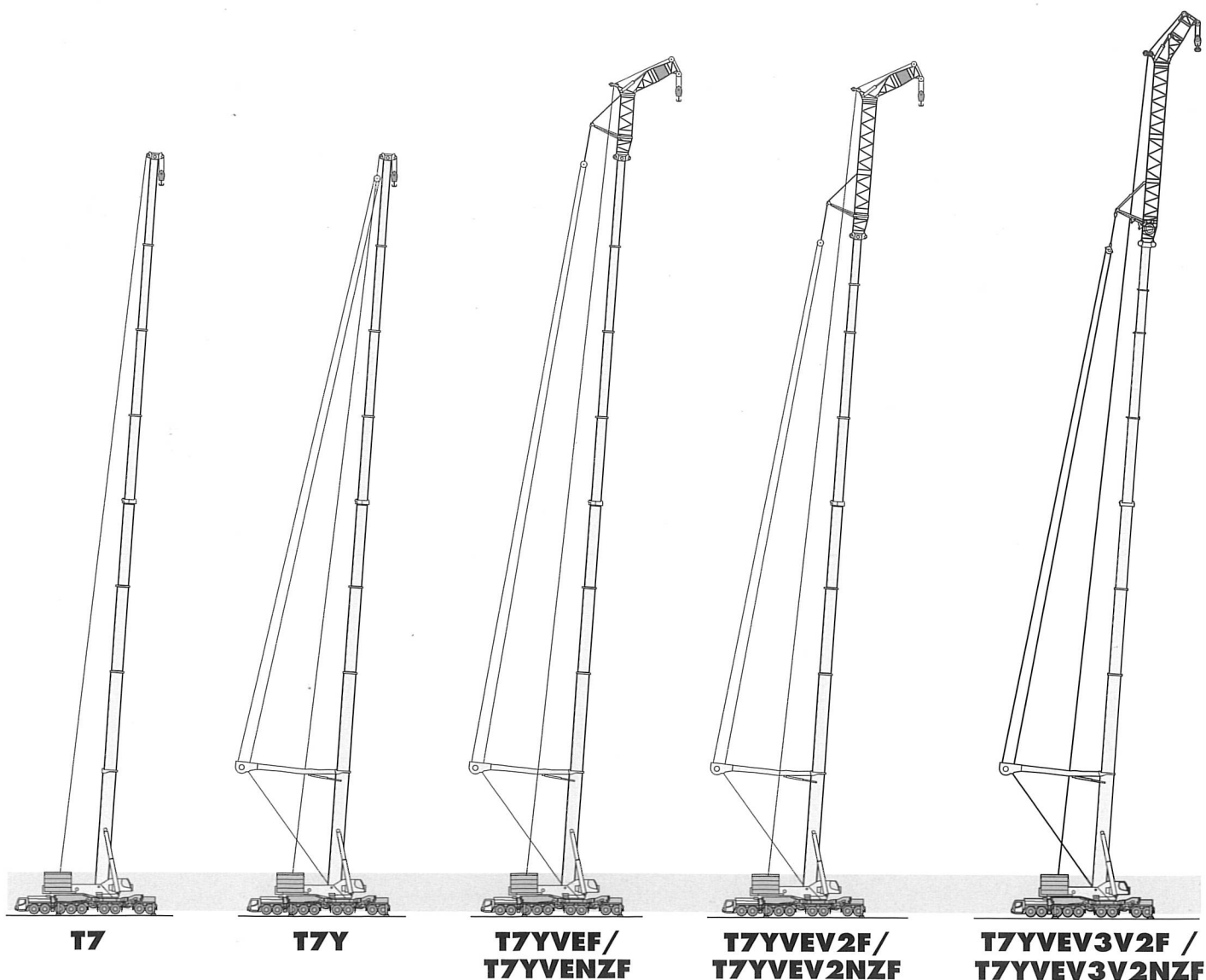

S2278

ブーム / ジブの組合せ

- Y Y-ガイシステム
- V ブームエクステンション6m エクセントリック無し
- V2 ブームエクステンション10m
- V3 ブームエクステンション6m

T 3仕様

その他の仕様

- T3N
- T3F
- T3NZF
- T3YV
- T3YVZVE
- T3YVEF
- T3YVENZF

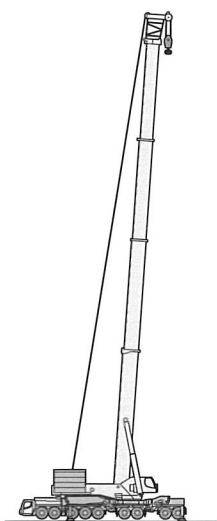

T3

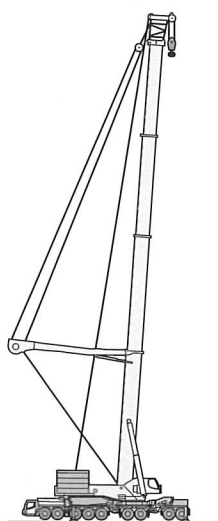

T3Y



T3YVEN

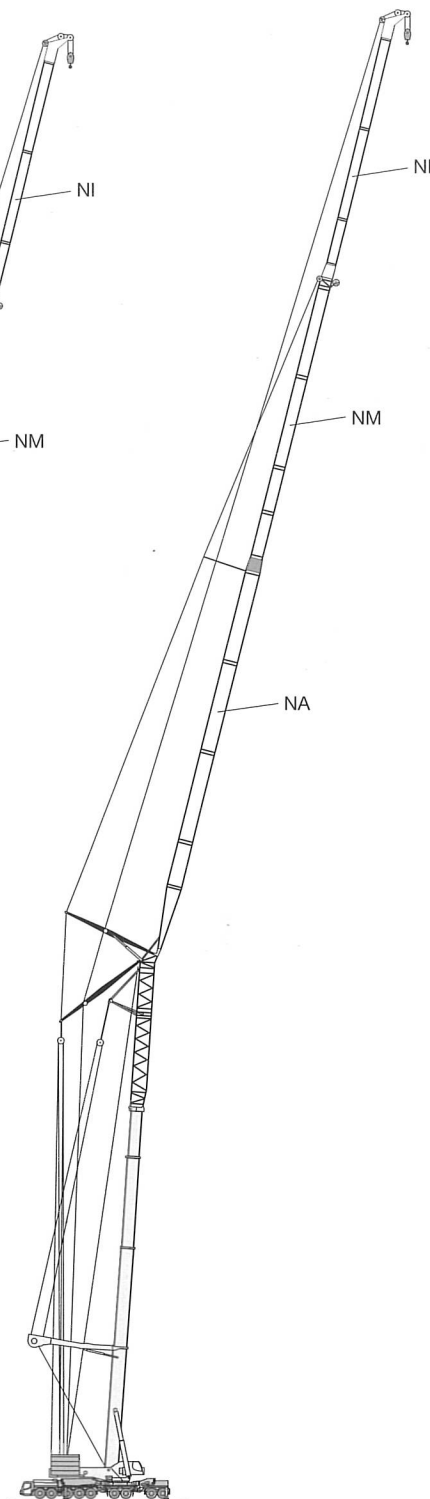

T3YV2VEN





S2279.01

主要部材重量表

シャーシ本体 (7軸)				後方2軸 (脱着式)			
L x H x W (m)	15.94 x 2.6 x 3.0	重量	38.7t	L x H x W (m)	3.82 x 2.1 x 3.0	重量	4.8t
アウトリガー フロント 左右				アウトリガー リヤ 左右			
L x H x W (m)	6.15 x 1.9 x 2.0	重量	5.4t	L x H x W (m)	6.15 x 1.9 x 2.0	重量	5.5t
上部旋回体				ブーム基部+T1+T2+T3(台座付)			
L x H x W (m)	14.25 x 3.0 x 2.9	重量	30.2 t	L x H x W (m)	17.61 x 2.4 x 2.9	重量	51.0 t
ブーム基部 T4+T5+T6+T7(台座付)				起伏シリンダー			
L x H x W (m)	17.02 x 2.45 x 1.62	重量	22.4 t	L x H x W (m)	5.8 x 3.0 x 1.07	重量	7.7t
アウトリガープレート				TY-ガイマスト			
L x H x W (m)	1.0 x 1.0 x 0.5	重量	0.27 t	L x H x W (m)	16.7 x 2.0 x 3.0	重量	25.0 t
ベースプレート				カウンターウエイト			
L x H x W (m)	8.54 x 2.45 x 0.54	重量	22.0 t	L x H x W (m)	2.12 x 2.05 x 0.68	重量	10.0 t
各フック				各フック			
L x H x W (m)		重量		L x H x W (m)		重量	
<p>320t (重量7.6t) 11枚シーブ</p>				<p>112t (重量5.5t) 3枚シーブ</p>			
				<p>50t (重量4.0t) 1枚シーブ</p>			
				<p>16t (重量1.1t)</p>			

定格総荷重表

T7

m	    															m	
	18,3 m	24,1 m	29,9 m	35,8 m	41,6 m	47,5 m	53,3 m	59,1 m	65 m	70,8 m	76,7 m	82,5 m	88,3 m	94,2 m	100 m		
3	213	213	213														3
3,5	213	213	213	213													3,5
4	213	213	213	213	213												4
4,5	213	213	213	213	213	213											4,5
5	213	213	213	213	213	213	213										5
6	213	213	213	213	213	213	213	145	136								6
7	213	213	213	213	213	213	207	136	130	100							7
8	213	213	213	213	213	213	194	128	123	95	76						8
9	213	213	213	213	213	213	183	121	118	90	72	59					9
10	213	213	213	213	210	173	115	112	86	69	57	47					10
12	213	213	213	211	184	155	105	103	77	63	52	44	36,5	28	25,2		12
14	205	205	196	182	164	139	95	95	71	58	48,5	41	34,5	26,6	24,2		14
16	168	181	173	161	145	127	87	88	64	54	44,5	38	32,5	25,4	23,2		16
18		160	152	142	131	114	81	82	58	49,5	41,5	35,5	30	24,2	22,2		18
20		140	136	128	117	105	74	76	54	45,5	38,5	33	28,3	23,1	21,3		20
22		104	121	114	107	96	69	71	50	42,5	35,5	31	26,6	22,1	20,4		22
24			108	104	98	87	64	66	45,5	39,5	33	28,5	24,9	21,1	19,5		24
26			97	95	89	81	59	63	41,5	36,5	31	27	23,1	20,1	18,5		26
28			70	86	82	75	55	59	39	33,5	28,8	25,6	21,6	19	17,5		28
30				78	76	69	52	55	36	31,5	26,6	24,2	20,3	18,1	16,6		30
32				70	70	65	49	52	33	29,1	24,6	22,8	19	17,3	15,6		32
34				41,5	65	61	45,5	50	30,5	26,8	23,1	21,4	17,7	16,5	14,8		34
36					60	57	43,5	47	28,5	24,6	21,5	20,3	16,8	15,6	13,9		36
38					52	53	41	44,5	26,5	22,8	20	19,2	16	14,8	13,1		38
40					30,5	50	38,5	42,5	24,5	21,3	18,4	18,1	15,3	14	12,2		40
42						47	36,5	40,5	22,6	20,3	17,1	17	14,6	13,3	11,4		42
44						40,5	34,5	38,5	21,2	19,3	16,1	16,1	14	12,7	10,6		44
46							33	36,5	19,8	18,3	15,2	15,5	13,3	12,1	9,9		46
48							31	35	18,4	17,6	14,3	14,8	12,7	11,5	9,3		48
50							29,7	33,5	17	16,9	13,6	14,2	12,2	10,8	8,6		50
52								32	15,8	16,2	13	13,6	11,7	10,2	8		52
54								30,5	14,7	15,5	12,4	12,9	11,2	9,7	7,3		54
56								26,2	13,8	14,9	11,8	12,3	10,7	9,2	6,7		56
58									13,3	14,4	11,2	11,6	10,2	8,6	6,2		58
60									12,8	13,9	10,6	10,9	9,6	8,1	5,7		60
62									12,6	13,4	10,2	10,3	9,1	7,6	5,2		62
64										13	9,8	9,6	8,5	7	4,7		64
66										12,6	9,3	9	8	6,5	4,2		66
68										12,5	8,9	8,4	7,4	6	3,6		68
70											8,5	7,8	6,9	5,4	3		70
72											8,2	7,3	6,3	4,9	2,5		72
74											6,1	6,7	5,8	4,4	1,9		74
76												6,2	5,4	3,8	1,4		76
78												5,7	4,9	3,4			78
80													4,4	2,9			80
82													4	2,3			82
84													3,6	1,8			84
86														1,3			86

TAB 1780121

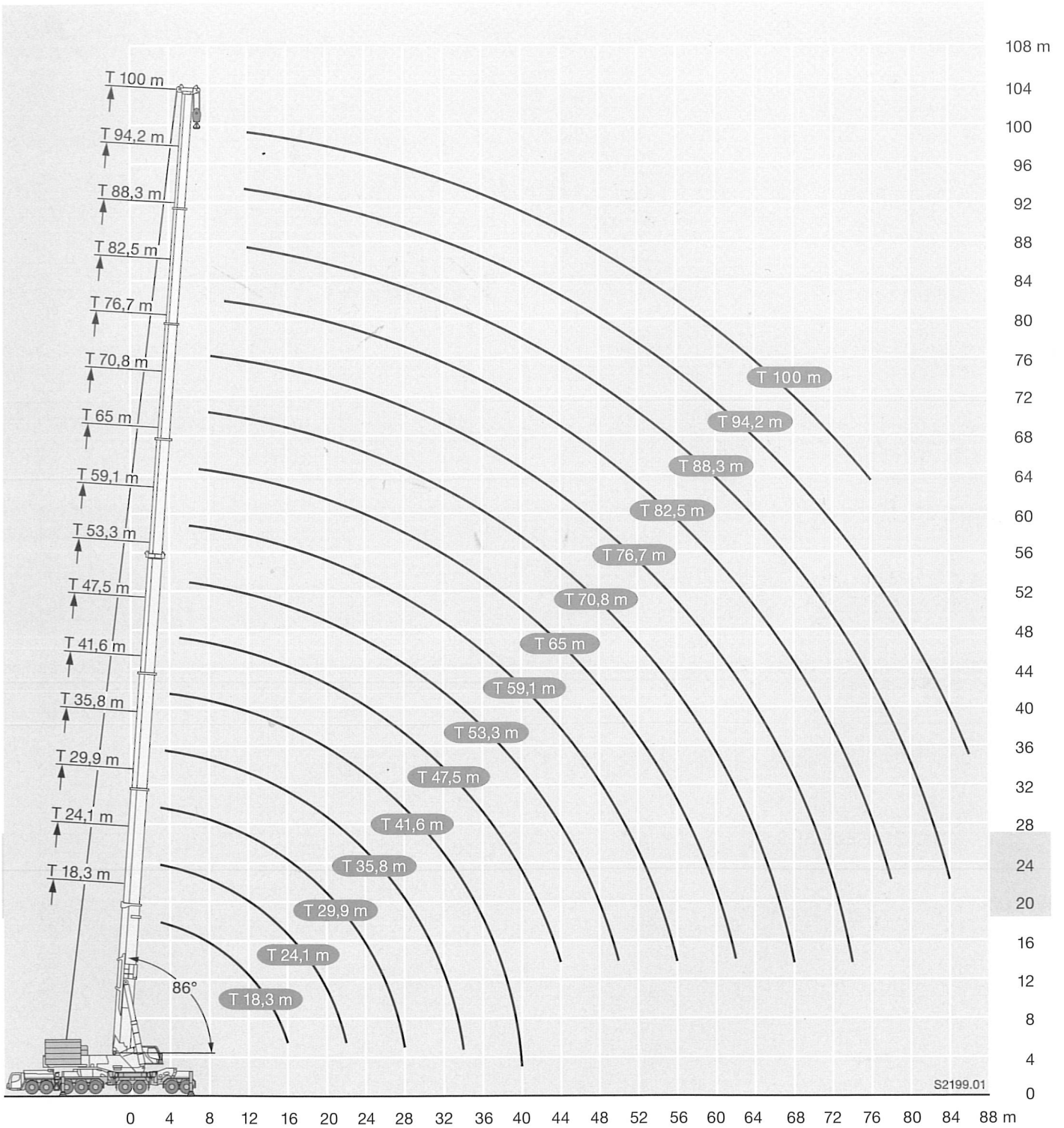

定格総荷重表

T7Y

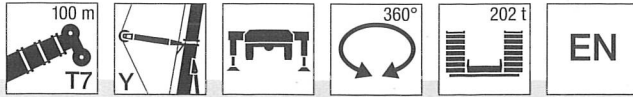

m	Reach (m)												m	
	35,8	41,6	47,5	53,3	59,1	65	70,8	76,7	82,5	88,3	94,2	100		
5	213													5
6	213	213	213	213										6
7	213	213	213	213	206	192								7
8	213	213	213	209	213	193								8
9	213	213	211	203	208	201	164							9
10	213	213	206	197	202	196	178	127						10
12	213	204	196	187	192	186	171	147	106					12
14	209	196	187	178	182	177	161	139	119	95				14
16	186	188	179	170	173	167	149	131	113	93	74			16
18	166	169	170	162	156	149	137	124	107	89	71	62		18
20	148	151	152	149	140	134	128	117	101	85	68	60		20
22	131	135	137	134	131	124	118	110	96	81	66	57		22
24	117	121	123	122	119	114	107	101	91	77	63	55		24
26	105	109	111	111	109	106	100	92	86	73	61	54		26
28	95	99	101	101	100	98	92	84	82	70	58	52		28
30	86	90	92	93	92	90	88	79	76	67	56	50		30
32	74	82	84	85	85	84	82	76	70	64	54	48,5		32
34	45	76	78	78	79	78	76	73	66	61	52	47		34
36		70	72	72	73	72	71	69	63	58	50	45		36
38		58	66	67	67	68	66	64	61	56	48,5	43,5		38
40		31	61	62	63	63	62	60	58	53	47	42		40
42			57	58	58	58	58	57	55	51	45,5	41		42
44			45,5	54	54	55	55	53	52	48,5	44	39,5		44
46				50	51	51	51	50	48,5	46,5	42,5	38,5		46
48				45	47,5	47,5	48	47	45,5	43,5	41	37,5		48
50				35	44,5	44,5	45	44	42,5	41	39,5	36		50
52					42	42	42	41,5	39	38,5	37	34,5		52
54					36,5	39,5	39,5	39	36,5	36,5	35	31,5		54
56					27,4	36,5	37	36,5	34,5	34,5	33	29		56
58						34,5	34,5	34	32	32,5	31	26,4		58
60						28,6	32	31,5	30	30,5	29,1	23,8		60
62						20,6	30	29,6	27,7	28,1	27,3	21,1		62
64							27,7	27,5	25,7	26,1	25,3	18,5		64
66							22,4	25,6	24,1	24,2	23,4	17		66
68								23,9	22,5	22,5	21,6	15,9		68
70								21,4	20,9	20,8	20	14,8		70
72								16,7	19,3	19,3	18,4	13,7		72
74									17,8	17,8	17	12,6		74
76									16,3	16,4	15,6	11,5		76
78									11,9	15,1	14,3	10,4		78
80										13,9	13,1	9,5		80
82										11,2	11,9	8,6		82
84										7,2	10,8	7,7		84
86											9,7	6,8		86
88											7	5,9		88
90												5		90
92												4,1		92

TAB 1780131

揚程図

T7Y

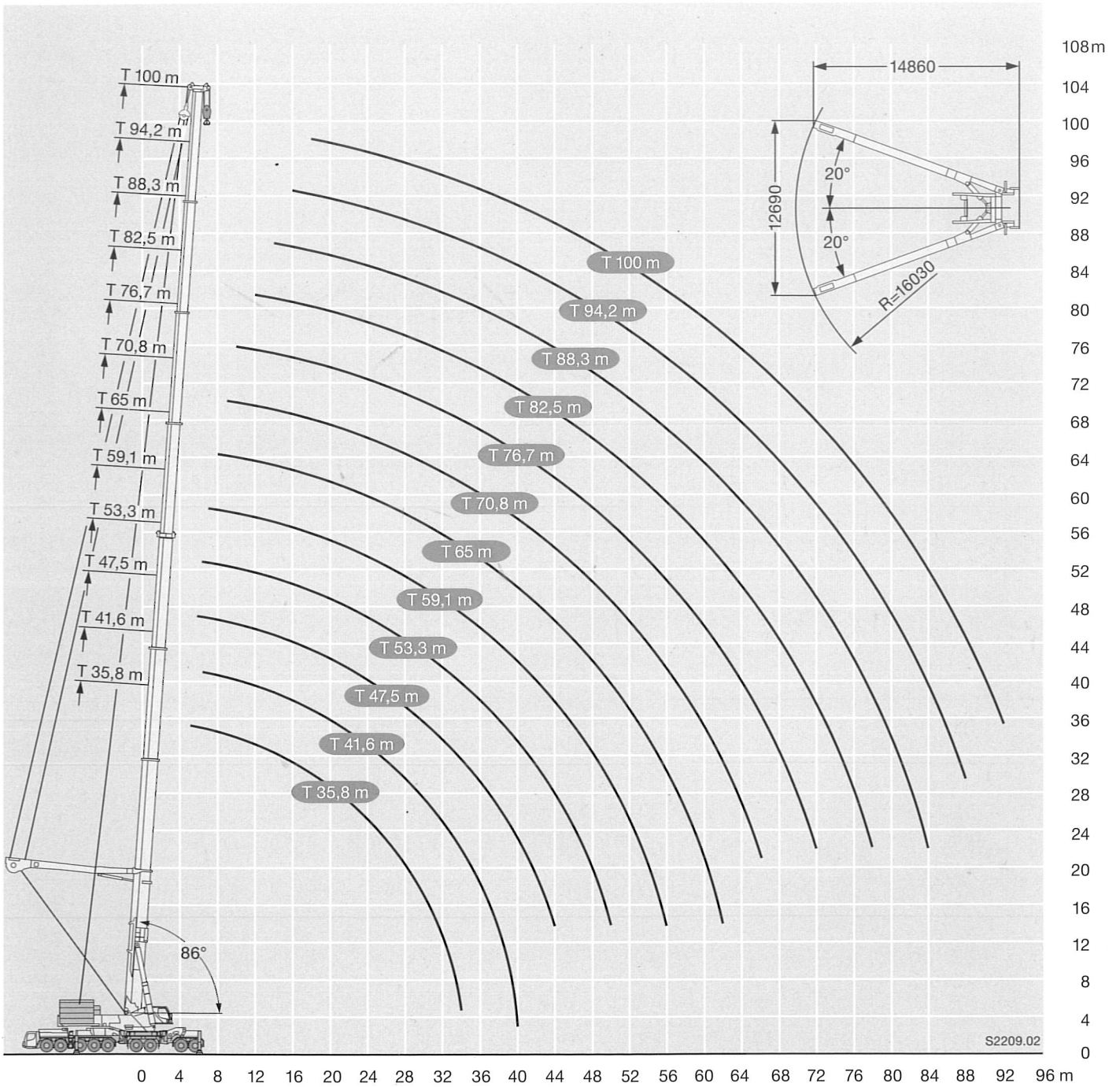

定格総荷重表

T7YVEF 6.5m/
T7YVENZF 6.5m



m	47,5 m + 9,1 m*			53,3 m + 9,1 m*			59,1 m + 9,1 m*			65 m + 9,1 m*			70,8 m + 9,1 m*			76,7 m + 9,1 m*			82,5 m + 9,1 m*			m
	6,5 m			6,5 m			6,5 m			6,5 m			6,5 m			6,5 m			6,5 m			
	0°	30°	60°	0°	30°	60°	0°	30°	60°	0°	30°	60°	0°	30°	60°	0°	30°	60°	0°	30°	60°	
8	166																					8
9	163			163																		9
10	160			160																		10
12	154	109		155	109			159														12
14	149	107	75	151	107	75		150	107													14
16	145	105	75	146	105	75		145	105	74												16
18	141	103	74	142	104	74		134	104	74												18
20	135	102	73	129	102	73		123	102	73												20
22	122	101	73	116	101	73		111	101	73												22
24	110	99	72	105	100	73		100	99	73												24
26	100	98	72	96	99	72		91	95	72												26
28	91	94	72	87	91	72		83	86	72												28
30	84	86	72	80	83	72		76	79	72												30
32	77	79		74	76	72		70	73	72												32
34	71	73		68	70	71		64	67	68												34
36	65	67		62	64			59	61	63												36
38	60	62		58	59			54	57													38
40	55	57		53	55			50	52													40
42	51	52		49	51			46,5	48													42
44	47	48		45,5	47			43	44,5													44
46	43,5	44,5		42	43,5			39,5	41													46
48	40	41		38,5	40			36,5	38													48
50	37	38		35,5	36,5			33,5	35													50
52	34	35		33	34			31	32													52
54	31,5			30,5	31			28,5	29,7													54
56	28,7			27,5	28,3			25,7	26,8													56
58	22,7			25	25,6			23,2	24,1													58
60				22,6				20,8	21,6													60
62				19,8				18,6	19,3													62
64				14,6				16,6														64
66								14,7														66
68								12,1														68
70								7,3														70
72																						72
74																						74

*アダプタ

TAB 1780681 / 1780581 / 1780621



m	88,3 m + 9,1 m*						94,2 m + 9,1 m*						100 m + 9,1 m*						m			
	6,5 m			6,5 m			6,5 m			6,5 m			6,5 m			6,5 m						
	0°	30°	60°	0°	30°	60°	0°	30°	60°	0°	30°	60°	0°	30°	60°							
20	47						37															20
22	42,5			58			33,5															22
24	38			53			30,5															24
26	34,5			48			27,1															26
28	30,5			43			24,2															28
30	27,5			38,5			21,5															30
32	24,5			34			19															32
34	21,8			30,5			16,7															34
36	19,3			27,2			14,5															36
38	17,2			24,2			12,8															38
40	15,1			21,1			11,2															40
42	13			18,1			9,7															42
44	10,9			15,5			8,1															44
46	8,8			13,5			6,6															46
48	7,4			11,4			4,7															48
50	5,9			9,4			3,5															50
52	4,1			7,3			2,6															52
54	2,3			5,9			1,9															54
56				4,4			1,1															56
58				2,5																		58

*アダプタ

TAB 1780681 / 1780581 / 1780621

揚程図

T7YVEF 6.5m/
T7YVENZF 6.5m

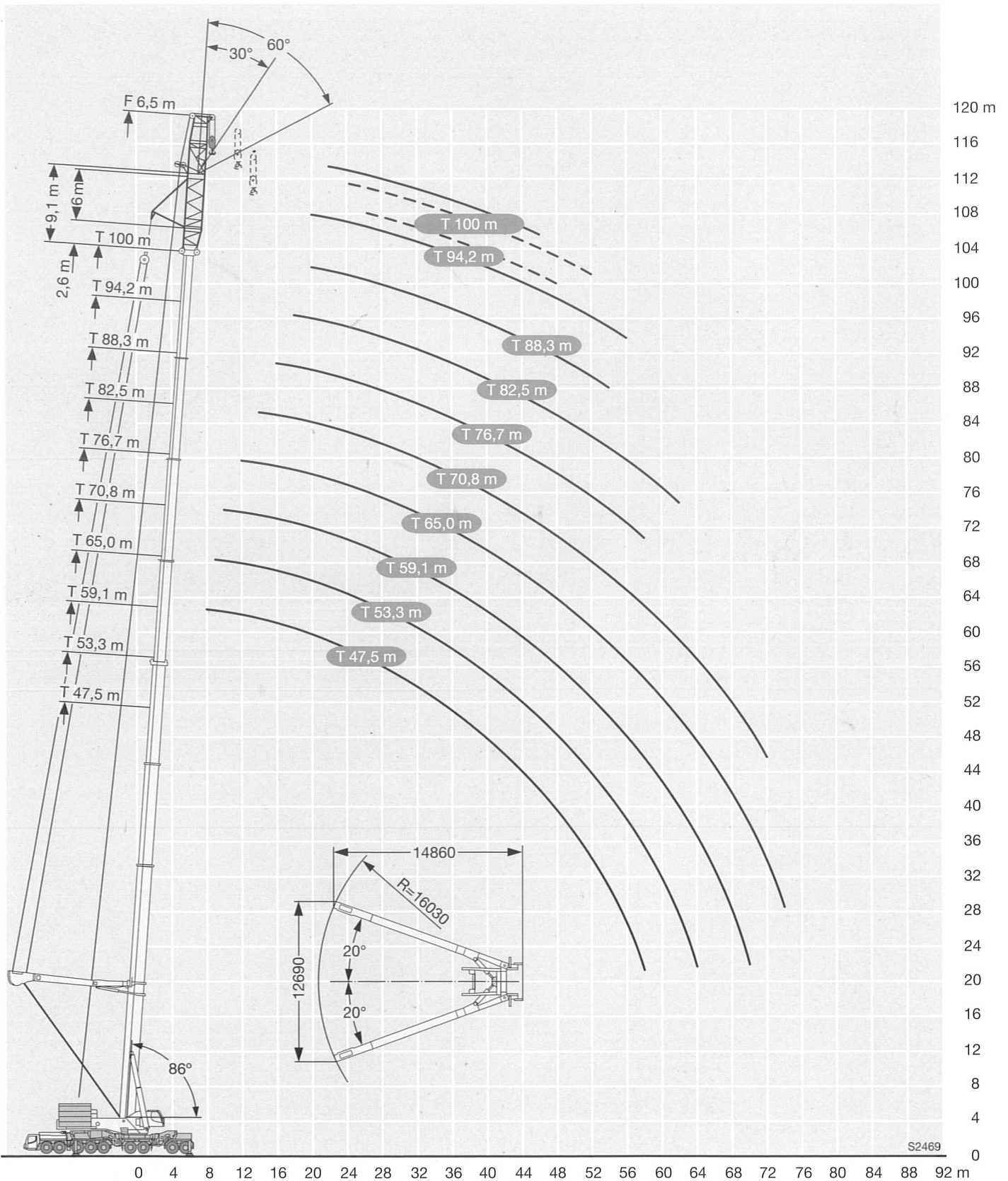

定格総荷重表

T7YVEV2F 6.5m/
T7YVEV2NZF 6.5m

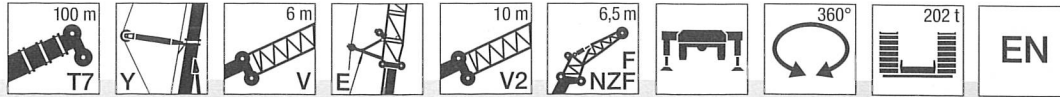

m	47,5 + 19,1 m*			53,3 + 19,1 m*			59,1 + 19,1 m*			65 + 19,1 m*			70,8 + 19,1 m*			76,7 + 19,1 m*			82,5 + 19,1 m*			88,3 + 19,1 m*			m
	6,5 m			6,5 m			6,5 m			6,5 m			6,5 m			6,5 m			6,5 m			6,5 m			
	0°	30°	60°	0°	30°	60°	0°	30°	60°	0°	30°	60°	0°	30°	60°	0°	30°	60°	0°	30°	60°	0°	30°	60°	
9	123																							9	
10	119			116																				10	
12	112	87		109			108																	12	
14	105	83	74	103	82		102			102			101											14	
16	99	80	71	98	79	71	97	78	68	97	78		96			85			70			47,5		16	
18	93	76	69	93	75	69	93	75	68	93	75	68	90	75	68	81	74		63			41,5		18	
20	88	73	67	88	73	66	89	73	66	89	73	67	86	73	67	77	72	66	56	66		36	58	20	
22	84	70	64	84	70	64	85	70	65	86	71	65	81	71	65	73	71	65	49	63	63	31	53	55	22
24	81	68	62	81	68	63	82	68	63	83	68	63	77	69	64	66	68	64	42,5	60	61	26,3	48	53	24
26	77	65	60	78	65	61	78	66	61	79	67	62	73	67	62	58	65	62	36,5	57	58	21,9	42	51	26
28	73	63	59	74	63	59	76	64	60	73	65	60	68	65	61	51	61	61	31,5	55	55	18,1	35,5	46,5	28
30	70	61	57	71	61	58	72	62	58	67	63	59	63	63	60	43,5	59	59	26,3	51	53	14,3	29,5	40	30
32	67	58	55	68	59	56	66	60	57	62	61	58	58	60	59	38	56	56	21,6	43,5	50	11,1	23,8	33,5	32
34	65	56	54	64	58	55	60	59	56	57	59	56	54	56	57	32,5	52	54	17,7	37	46	8,1	18,4	27,3	34
36	62	55	53	59	56	53	56	57	54	52	54	55	49	52	53	27,7	48	51	14,2	30,5	40,5	6,2	14,4	21,1	36
38	58	53		55	54	52	51	53	53	47,5	50	51	45	47,5	49	22,6	43,5	47	10,7	24,4	33	4,6	10,4	15,6	38
40	54	51		51	52		47,5	49,5	51	44	46	47,5	41,5	43,5	45	17,5	38,5	43	7,2	18,2	25,8	3,1	6,4	10,8	40
42	49,5	49,5		47	48,5		43,5	45,5	46,5	40,5	42,5	43,5	37	40	41,5	13,2	31,5	39	13	19,7		2		6,1	42
44	46	47,5		43,5	45		40	42		37	39	40	32,5	37	38	10,8	24,7	33		10,1	13,7			3	44
46	42,5	44		40	41,5		37	39		34	36		27,5	33,5	35	8,4	17,8	25,2		7,2	8,3				46
48	39,5	41		37	38,5		34,5	36		31,5	33		22,8	31	32	6	10,8	17,4		3,6					48
50	37	38		34,5	35,5		31,5	33		28,7	30		18	28,3		2,7	8,7	9,6							50
52	34	35		32	33		29,1	30,5		26,3	27,7		15	25,2			6,6								52
54	31,5	32,5		29,5	30,5		26,8	28		24	25,3		12,1	21,5			4,4								54
56	29,1	29,9		27,3	28,3		24,6	25,8		21,9	23,1		9,2	17,8											56
58	26,9	27,6		25,1	26,1		22,6	23,7		19,9	21,1		6,3	14											58
60	24,6	25,3		22,8	23,7		20,5	21,6		18,1	19,1			10,2											60
62	22,4			20,6	21,4		18,4	19,4		16,1	17,2			6,5											62
64	20,3			18,6	19,3		16,4	17,3		14,1	15,2														64
66	17,3			16,7	17,3		14,5	15,3		12,2	13,2														66
68	12,6			14,9			12,7	13,5		10,5	11,4														68
70				13,3			11,1	11,7		8,9	9,7														70
72				10,3			9,6			7,3	8,1														72
74							8,2			5,9	6,5														74
76							6,8			4,6	5,1														76
78										3,3															78

*アダプタ

TAB 1780721 / 1780741 / 1780781

揚程図

T7YVEV2F 6.5m/
T7YVEV2NZF 6.5m

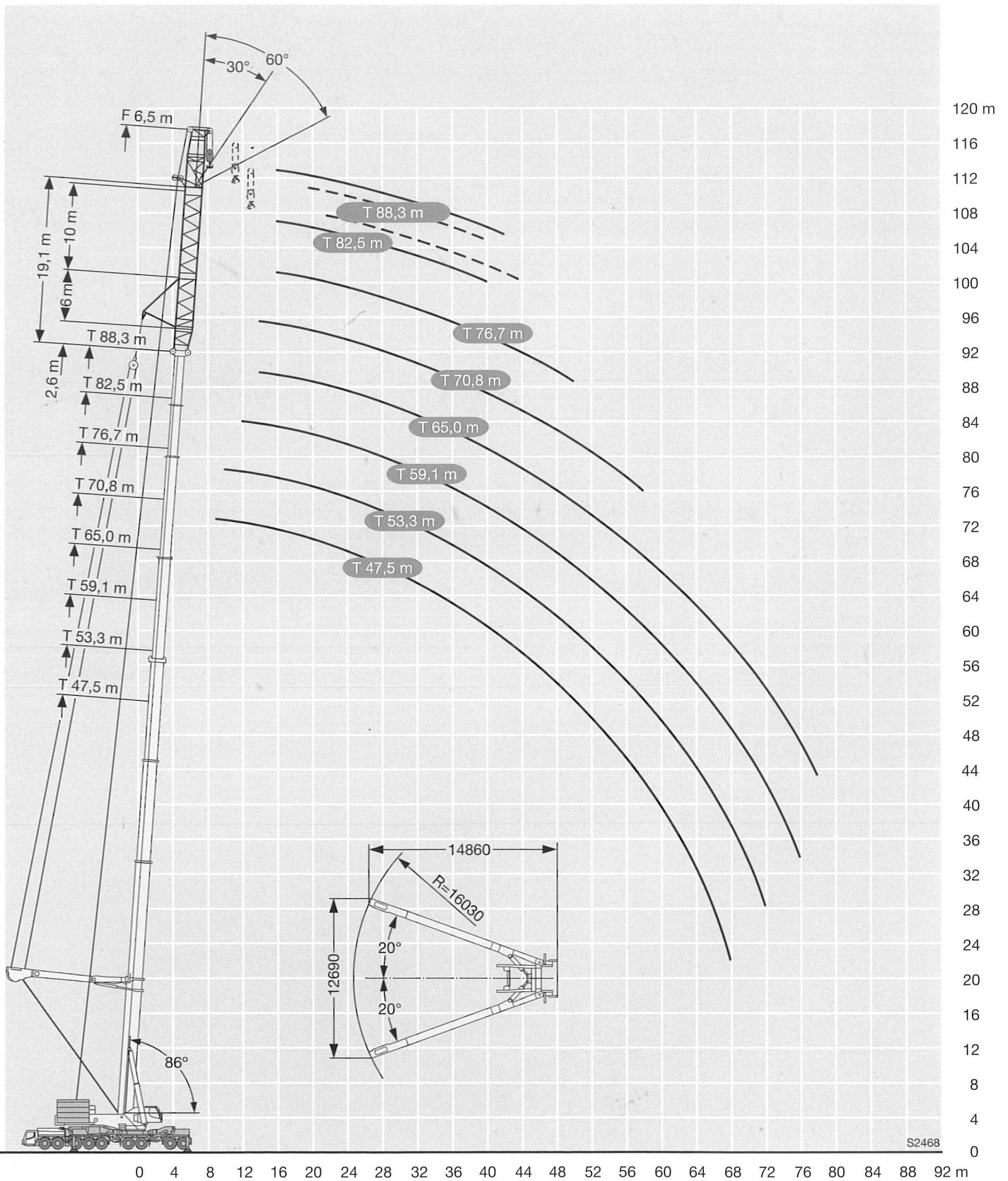

定格総荷重表

T7YVEV3V2F 6.5m/
T7YVEV3V2NZF 6.5m

m	100 m T7			Y			6 m V			E			6 m V3			10 m V2			6.5 m F NZF			360°			202 t			EN			m			
	47,5 + 25,1 m*			53,3 + 25,1 m*			59,1 + 25,1 m*			65 + 25,1 m*			70,8 + 25,1 m*			76,7 + 25,1 m*			82,5 + 25,1 m*			88,3 + 25,1 m*			m									
	6,5 m			6,5 m			6,5 m			6,5 m			6,5 m			6,5 m			6,5 m			6,5 m												
0°	30°	60°	0°	30°	60°	0°	30°	60°	0°	30°	60°	0°	30°	60°	0°	30°	60°	0°	30°	60°	0°	30°	60°	0°	30°	60°	0°	30°	60°	0°	30°	60°		
9	109																															9		
10	105			103					102																							10		
12	98	82		97					97					96			95				85											12		
14	92	78	72	92	77				92	77			91	76		89				81			58				30,5					14		
16	87	74	69	87	74	69			87	74	68		87	73	68	84	73			76	72		46,5	67		23,9	57					16		
18	82	70	66	82	71	66			83	71	66		83	71	66	79	70	65		72	70	65	37	63	64	18,3	57					18		
20	77	67	64	78	68	64			79	68	64		80	68	64	75	68	63		68	67	63	28,3	60	61	13,5	50	55				20		
22	74	64	61	74	65	61			75	65	62		76	66	62	71	66	62		64	63	62	21,2	57	58	7,4	38	52				22		
24	70	62	59	71	62	59			72	63	60		72	63	60	67	64	60		53	60	60	14,7	54	55	2,4	25,7	50				24		
26	67	59	57	68	60	57			69	61	58		68	61	58	64	62	59		38	57	57	8,9	48,5	52		15,9	41				26		
28	63	57	55	65	58	56			66	59	56		65	59	57	60	59	57		28,2	54	54	4,7	37,5	50		6,2	26,8				28		
30	61	55	53	62	56	54			63	57	55		61	57	55	57	56	55		18,2	51	52		22,7	44			15,5				30		
32	59	53	52	60	54	52			61	55	53		58	55	54	54	54	54		10,7	47,5	49,5		10,7	34							32		
34	56	51	50	58	52	51			59	53	52		55	54	52	52	51	51		5,3	36,5	47		8,7	23,8							34		
36	54	49	48	56	50	49,5			56	51	50		52	52	51	49	49	49			25,4	45		6,6	12,8							36		
38	52	47,5	46,5	54	49	48			52	50	49		48,5	49,5	49,5	43	46,5	46,5			14,4	42,5		3,8								38		
40	49,5	46		51	47,5	46,5			48	48,5	48		44,5	47	48	36	44	44,5				24,6										40		
42	48	44,5		47,5	46				44,5	46,5	46,5		41,5	43,5	44,5	29,4	35,5	42,5															42	
44	46	43		44,5	44,5				41,5	43	44		38	40	41	22,6	25,6	39,5															44	
46	43,5	42		41	42,5				38	40			35,5	37	38	15,8	15,8	36															46	
48	40,5	40,5		38,5	39,5				35,5	37			32,5	34		9		33,5															48	
50	38	39		35,5	37				33	34,5			29,4	31,5			30,5																50	
52	35,5	36,5		33	34,5				30,5	31,5			24,6	29,1																			52	
54	33	34		30,5	32				28,1	29,4			19,8	26,8																			54	
56	30,5	31,5		28,5	29,6				26	27,1			15	24,6																			56	
58	28,6	29,3		26,5	27,4				24	25,1			10,2	22,6																			58	
60	26,5	27,2		24,5	25,4				22,1	23,1				18,5																			60	
62	24,3	25		22,6	23,5				20,3	21,2				13,6																			62	
64	22,2	22,8		20,5	21,4				18,5	19,5				8,7																			64	
66	20,2	20,8		18,6	19,3				16,5	17,4																								66
68	18,4			16,8	17,4				14,7	15,5																								68
70	16,7			15	15,6				13	13,8																								70
72	13,6			13,4					11,4	12,1																								72
74	9,3			11,9					9,9	10,5																								74
76				10,5					8,5	9																								76
78				7,4					7,2																									78
80									5,9																									80
82									4,4																									82

*アダプタ

TAB 1782250 / 1782267 / 1782359

揚程図

T7YVEV3V2F 6.5m/
T7YVEV3V2NZF 6.5m

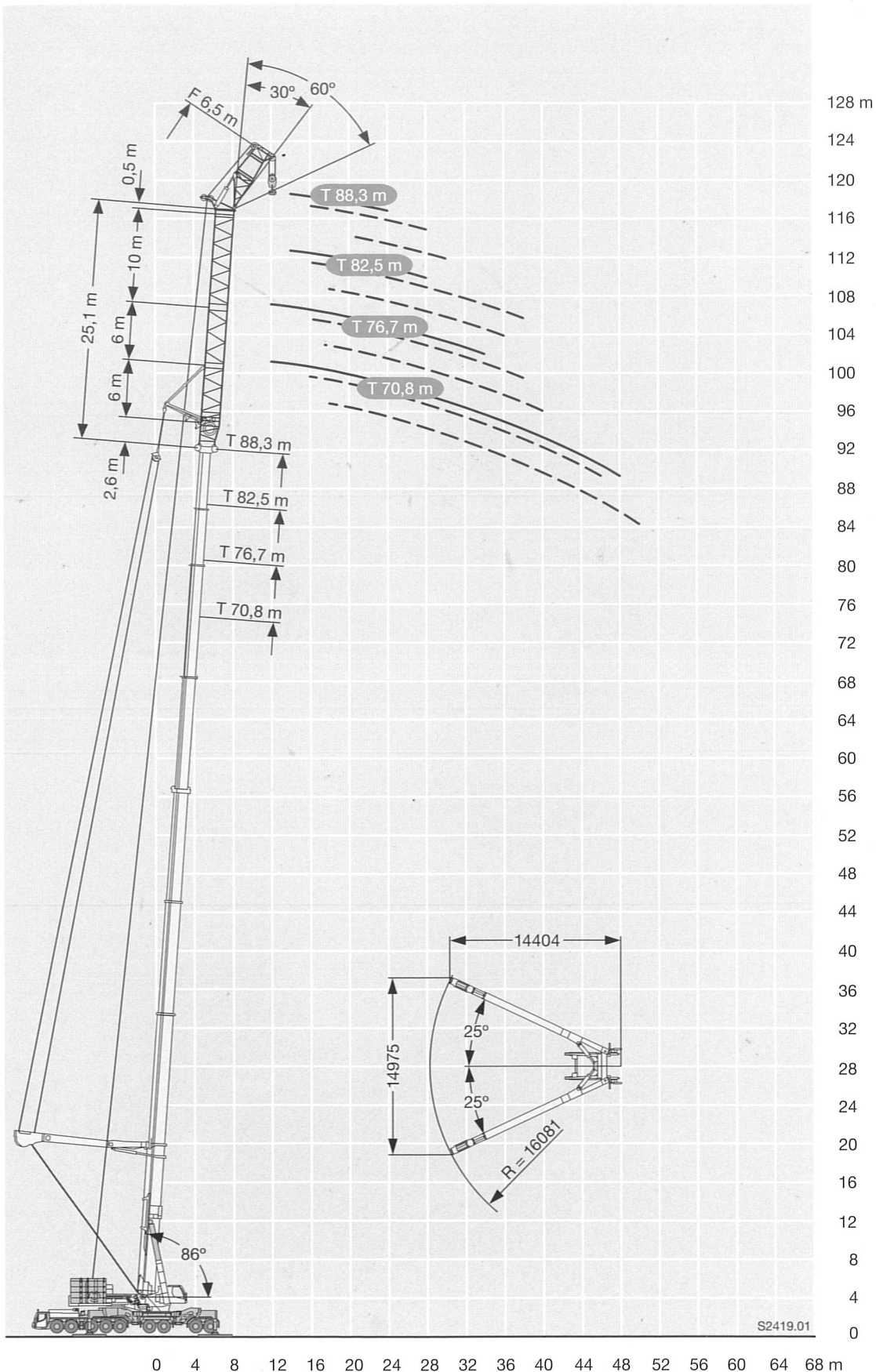

S2419.01

0 4 8 12 16 20 24 28 32 36 40 44 48 52 56 60 64 68 m

定格総荷重表

T3

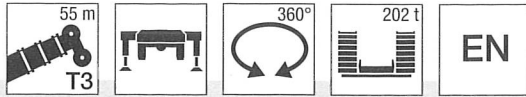

m	m							m
	19,9 m*	25,8 m*	31,6 m*	37,4 m*	43,3 m*	49,1 m*	55 m*	
3	351	360						3
3,5	341	351						3,5
4	331	342	354					4
4,5	321	334	339	298				4,5
5	311	327	332	279	206			5
6	289	310	319	261	193	157		6
7	270	293	305	245	181	147	123	7
8	253	277	290	231	170	137	116	8
9	239	263	277	218	159	129	110	9
10	226	251	259	207	149	121	105	10
12	205	230	221	188	130	108	94	12
14	189	212	194	172	116	97	85	14
16	178	189	169	157	103	88	77	16
18		165	152	142	93	80	71	18
20		146	135	129	86	72	65	20
22		130	123	117	79	66	59	22
24		93	112	106	74	61	55	24
26			104	98	68	56	51	26
28			96	90	64	52	47	28
30			61	84	60	47,5	43,5	30
32				78	57	44	40,5	32
34				72	54	41,5	37,5	34
36					51	38,5	35	36
38					48,5	36	33	38
40					46,5	34	30,5	40
42						32	28,7	42
44						30	26,9	44
46						28,4	25,4	46
48							23,9	48
50							22,5	50
52							21,4	52

*伸縮ブーム (2,2m) T3-アダプタ+0.5m T3-ヘッド

TAB 1781729

揚程図

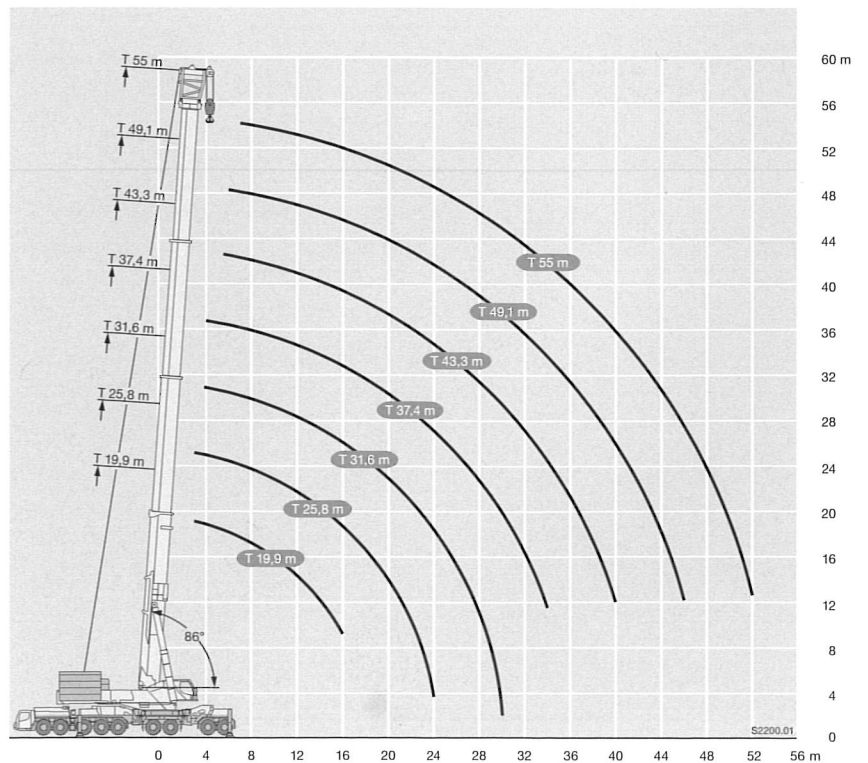

定格総荷重表

T3Y

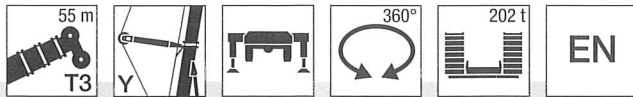

m	31,6 m*					37,4 m*					43,3 m*					49,1 m*					55 m*					m
	**																									
2,5	1200																						2,5			
3	1000																						3			
3,5	900																						3,5			
4	830																						4			
4,5	700																						4,5			
5	580																						5			
6	360																						6			
7	354		354			349			333			315			283								7			
8	343		326			323			313			301			270								8			
9	317		299			299			290			280			258								9			
10	294		277			278			271			262			246								10			
12	256		239			240			238			231			223								12			
14	226		210			211			211			206			199								14			
16	202		186			187			188			185			178								16			
18	176		165			167			168			164			158								18			
20	153		145			147			148			146			141								20			
22	134		128			131			131			131			127								22			
24	118		114			117			117			117			114								24			
26	105		102			105			105			106			104								26			
28	87		90			95			95			96			95								28			
30	47,5		51			86			87			87			86								30			
32						78			79			79			79								32			
34						66			72			73			72								34			
36									66			67			66								36			
38									61			61			61								38			
40									49			57			56								40			
42												52			52								42			
44												47,5			47,5								44			
46												36			43,5								46			
48															40								48			
50															35,5								50			

TAB 1780881 / TAB 1780926

*伸縮ブーム (2,2m) T3-アダプタ+0.5m T3-ヘッド

**363,2トン以上の荷重はヘビーリフトブーム及び追加装置が必要です。

揚程図

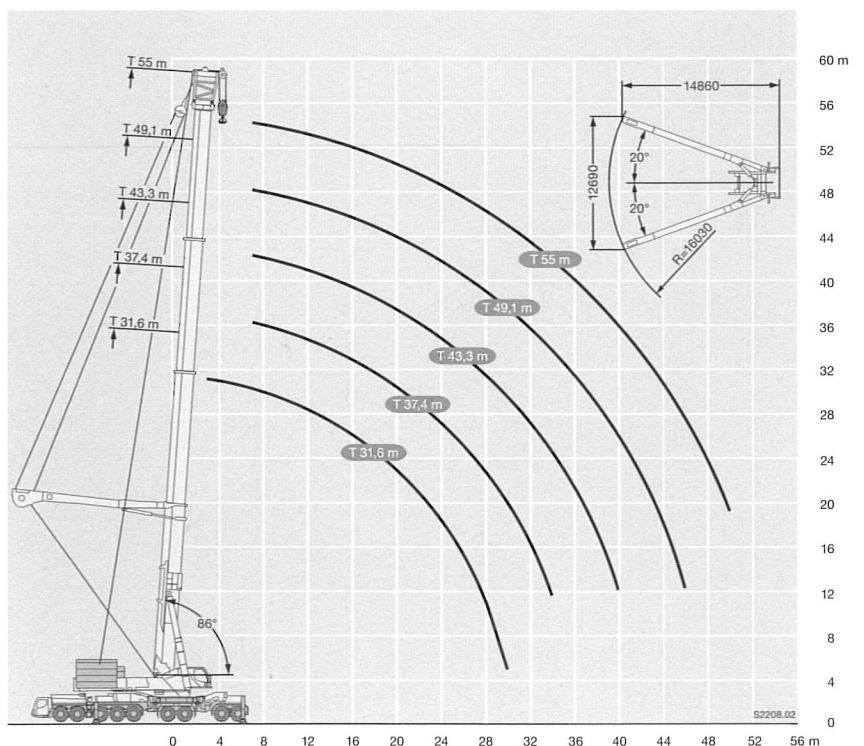

定格総荷重表

T3YVEN

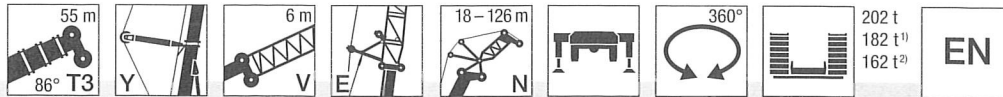

52,2 m + 10,2 m*

	24 m ²⁾	30 m ¹⁾	36 m ¹⁾	42 m ¹⁾	48 m	54 m	60 m	66 m	72 m	78 m	84 m	90 m	96 m	102 m	108 m	114 m	120 m	126 m						
16	157																			16				
18	147	142																		18				
20	138	133	121	104																20				
22	130	126	117	103	88															22				
24	121	119	112	100	87	74	58	45												24				
26	111	113	108	97	85	74	60	47,5	36											26				
28	102	106	104	95	83	73	62	49,5	38,5	28,7	22,1									28				
30		99	98	92	81	72	61	51	40	30,5	22,9	17,8								30				
32		92	91	90	80	70	60	51	41,5	32	24,1	18,5	13,4							32				
34		86	85	84	78	69	60	51	42,5	33,5	25,4	19,1	13,9	10,8	8,3					34				
36			80	79	76	68	59	50	42	34,5	26,4	19,9	14,5	11,2	8,6	6,5				36				
38			75	74	73	67	58	49,5	41,5	35	27,4	20,8	15	11,6	9	6,8	5			38				
40			71	70	70	66	57	48,5	41	35	28,1	21,7	15,6	12	9,3	7,1	5,2	2,8		40				
42				66	67	65	56	48	41	34,5	28,4	22,3	16,2	12,4	9,6	7,3	5,3	3,1		42				
44				63	65	63	55	47,5	40	34,5	28,2	22,8	16,8	12,8	10	7,6	5,5	3,3		44				
46				60	62	61	55	47	39,5	34	28	22,8	17,3	13,2	10,3	7,9	5,7	3,6		46				
48					59	58	54	46,5	39	33,5	27,8	22,8	17,6	13,6	10,6	8,1	6	3,9		48				
50					56	55	53	46	38,5	33	27,3	22,9	17,6	14	10,8	8,4	6,2	4,2		50				
52					53	53	52	45,5	38	32,5	26,9	22,6	17,7	14,3	11	8,6	6,4	4,4		52				
54						50	50	45	37,5	32	26,5	22,2	17,8	14,5	11,3	8,9	6,5	4,7		54				
56						48,5	48	44,5	37	32	26	21,9	17,5	14,8	11,5	9	6,7	4,9		56				
58						46	45,5	44,5	36,5	31,5	25,6	21,5	17,2	14,8	11,8	9,2	6,9	5		58				
60							44	43	36,5	31	25,2	21,1	16,9	14,5	12	9,4	7	5,1		60				
62							42	41,5	36	30,5	24,9	20,8	16,6	14,3	11,9	9,6	7,1	5,1		62				
64								39,5	35,5	30,5	24,5	20,4	16,3	14	11,7	9,6	7,3	5,2		64				
66								38	35,5	30	24,1	20,1	16	13,7	11,6	9,4	7,4	5,2		66				
68								36,5	35	29,7	23,8	19,7	15,8	13,5	11,4	9,3	7,3	5,3		68				
70									35	29,4	23,5	19,4	15,5	13,2	11,3	9,1	7,2	5,3		70				
72									33,5	29,2	23,2	19,1	15,3	12,9	11,1	9	7,1	5,2		72				
74									32	29,2	23	18,8	15	12,7	10,9	8,9	7	5,1		74				
76										29,1	22,7	18,6	14,9	12,4	10,7	8,7	6,9	5		76				
78										29	22,6	18,3	14,7	12,1	10,5	8,6	6,8	4,9		78				
80											27,2	18	14,5	11,9	10,4	8,4	6,7	4,8		80				
82												22,4	17,8	14,3	11,7	10,2	8,2	6,5	4,7		82			
84												22,3	17,7	14,2	11,5	10	8,1	6,3	4,5		84			
86												22,3	17,6	14	11,3	9,8	7,9	6,2	4,4		86			
88													17,4	13,9	11,1	9,7	7,8	6	4,3		88			
90													17,4	13,8	10,8	9,5	7,7	5,8	4,1		90			
92														17,4	13,8	10,7	9,3	7,6	5,7	4		92		
94															13,7	10,6	9,1	7,5	5,5	3,9		94		
96															13,7	10,5	9	7,3	5,4	3,7		96		
98															13,7	10,4	8,9	7,2	5,2	3,6		98		
100																10,2	8,8	7,1	5	3,5		100		
104																	8,6	6,9	4,7	3,2		104		
108																		8,6	6,6	4,5	2,9		108	
112																			6,4	4,3	2,7		112	
116																				4,1	2,4		116	
120																					3,9	2,2		120
124																						2	2	124

*アダプタ

TAB 1782106
²⁾TAB 1782110
¹⁾TAB 1782108

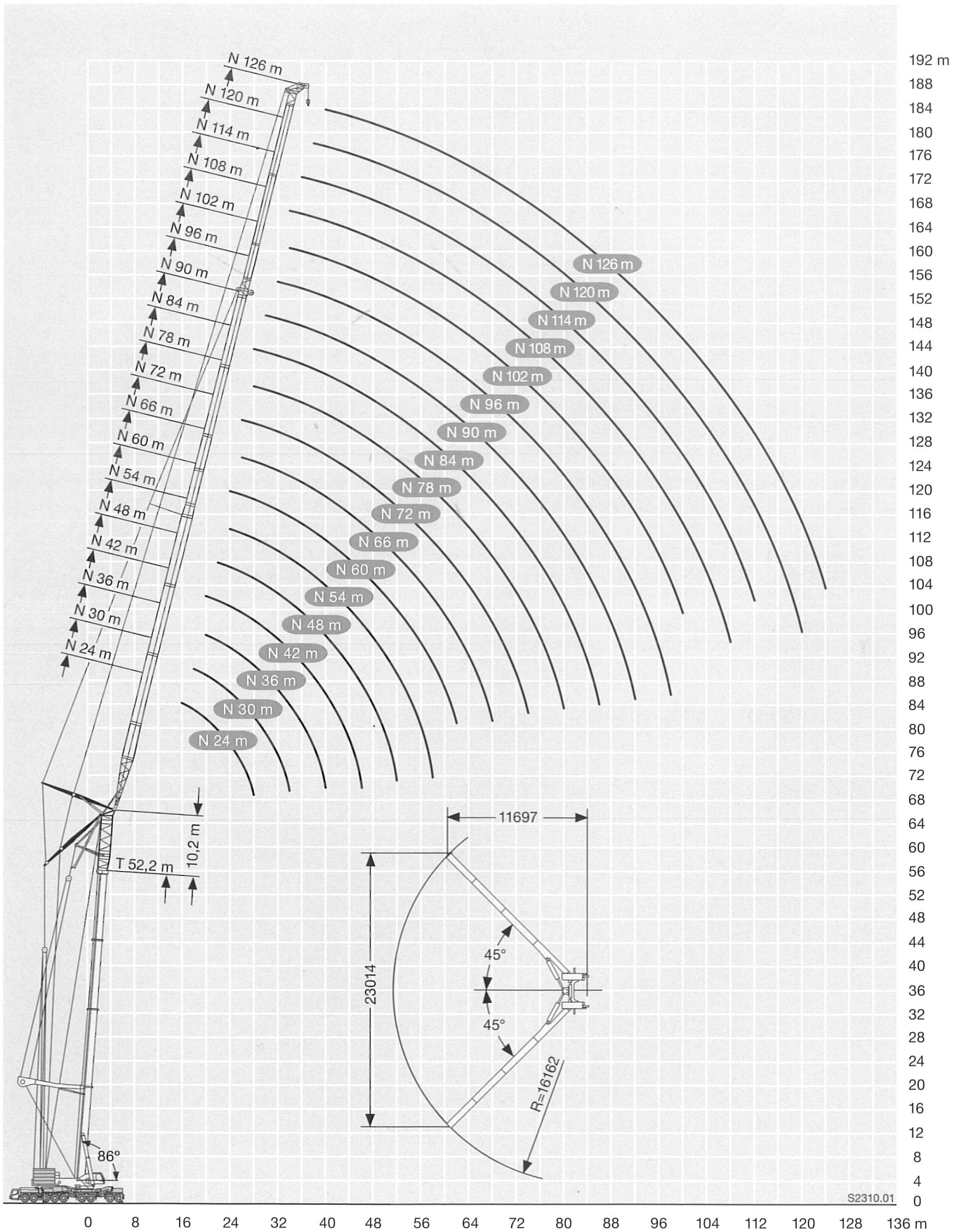

定格総荷重表

T3YV2VEN

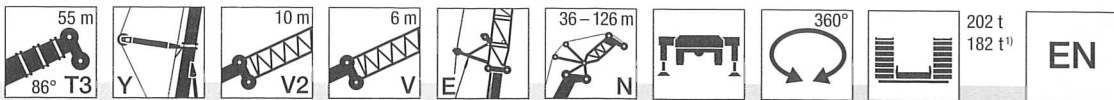

		52,2 m + 20,2 m*																
← m		36 m ¹⁾	42 m ¹⁾	48 m	54 m	60 m	66 m	72 m	78 m	84 m	90 m	96 m	102 m	108 m	114 m	120 m	→ m	
20	112																	20
22	107																	22
24	102	98																24
26	97	90	83															26
28	92	87	79	70	53	41,5												28
30	88	83	77	69	56	44,5	30,5	24,4	17,1	12,4								30
32	85	80	74	68	58	46,5	34	26,3	18,8	12,9								32
34	80	77	71	66	58	48,5	36	28,3	20,3	14								34
36	74	74	69	64	57	48,5	38	29,8	22,1	15,2								36
38	68	71	67	62	56	48,5	39	31	23,4	16,8	10,7	7,8	5,1					38
40	63	67	64	60	55	48	39,5	32	24,6	18	11,9	8,1	5,5	3				40
42		62	62	58	53	47	40	33	25,3	19,1	13	8,9	5,9	3,3				42
44		58	58	56	52	46,5	39,5	33	26,1	19,8	13,9	9,8	6,7	3,6				44
46		54	54	55	51	45,5	39	33	26,6	20,5	14,6	10,6	7,5	4,3				46
48			51	53	49,5	44,5	38,5	32,5	26,5	21,2	15,2	11,3	8,2	5,1				48
50			47,5	50	48	43,5	38	32	26,4	21,3	15,8	11,8	8,8	5,9	2,6			50
52			43	47	47	42,5	37,5	31,5	26,1	21,4	16,2	12,3	9,2	6,7	3,2			52
54				44	45,5	41,5	37	31,5	25,7	21,4	16,5	12,8	9,6	7	3,8			54
56				40,5	42,5	40,5	36	31	25,2	21,1	16,7	13	10	7,4	4,2			56
58				37	40	39,5	35	30	24,8	20,7	16,7	13,1	10,2	7,7	4,7			58
60					37	38	33,5	29	24,4	20,4	16,3	13,3	10,3	7,9	5,1			60
62					34	35,5	32,5	28	23,7	20	15,9	13	10,4	8	5,5			62
64					31	32,5	31,5	27	23	19,6	15,5	12,6	10,3	8	5,5			64
66						30	30	26	22,3	19	15	12,3	10	8	5,5			66
68						27,3	28,6	24,9	21,6	18,4	14,6	11,9	9,7	7,8	5,5			68
70						24,5	27,3	23,8	21	17,7	14	11,6	9,4	7,5	5,4			70
72							25,7	22,7	20,1	17,1	13,5	11,2	9,1	7,3	5,2			72
74							23,7	21,6	19,2	16,4	13	10,7	8,8	7	5			74
76							21,5	20,4	18,3	15,7	12,4	10,2	8,4	6,7	4,8			76
78								19,1	17,4	15	11,9	9,8	8	6,5	4,6			78
80								17,7	16,5	14,2	11,3	9,3	7,6	6,2	4,3			80
82								16,2	15,4	13,5	10,7	8,8	7,2	5,8	4,1			82
84									14,3	12,7	10	8,3	6,8	5,5	3,8			84
86									13,2	11,9	9,4	7,8	6,3	5,1	3,5			86
88									11,8	10,9	8,7	7,2	5,9	4,8	3,2			88
90										10	8,1	6,7	5,5	4,4	2,9			90
92										9	7,4	6,1	5	4,1	2,5			92
94										7,8	6,7	5,6	4,5	3,7	2,2			94
96											6	5	4	3,2				96
98											5,3	4,2	3,5	2,7				98
100											4,1	3,4	3	2,2				100
104																		104
108																		108
112																		112
116																		116
120																		120
124																		124

*アダプタ

¹⁾TAB 1782288
TAB 1782286

