

# クローラークレーン KOBELCO 650t 7650

## 全体図・おもな仕様

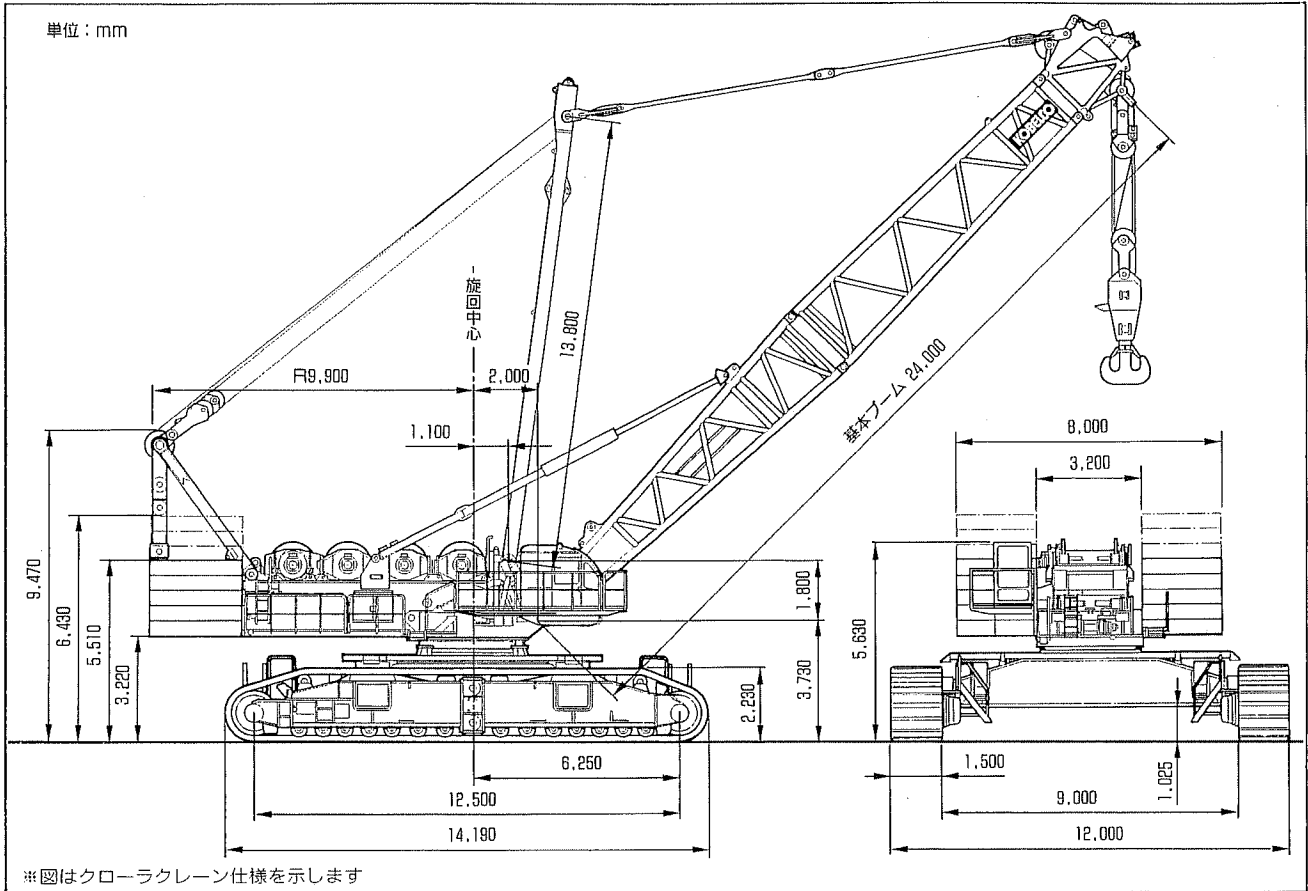

項目	仕様	クレーン	ラフティングジブ
<b>●性能</b>			
最大つり上げ能力	ton×m	650×6.0(ヘビィ)/400×10.0(スタンダード)	230×16.0
基本ブーム(+ジブ)長さ	m	24(ヘビィ)/24(スタンダード)	30+24
最大ブーム(+ジブ)長さ	m	60(ヘビィ)/102(スタンダード)	78+72
ロ主巻	巻上/下(高/低)	m/min	100/44
ロ補巻	巻上/下(高/低)	m/min	100/44
ジブ速度	ブーム起伏(高/低)	m/min	50/22
	ジブ起伏(高/低)	m/min	100/44
旋回速度	min <sup>-1</sup> (rpm)	0.6(0.6)	
走行速度(高/低)	km/h	1.0/0.6	
登坂能力(無負荷)	%	30	
作業時質量	ton	約510(スタンダード24mブーム、400tonフック付き)	約540(30mブーム+24mジブ、230tonフック付き)
カウンタウエイト質量	ton	標準カウンタウエイト：140/アディショナルカウンタウエイト：64	
平均接地圧(無負荷)	kPa(kgf/cm <sup>2</sup> )	125(1.28)(スタンダード24mブーム、400tonフック付き)	133(1.36)(30mブーム+24mジブ、230tonフック付き)
<b>●ワイヤロープ</b>			
主巻	mm	φ30	φ30
補巻	mm	φ30	φ30
ブーム起伏	mm	φ28(2×19本掛)	φ28(2×19本掛)
ブームガイドライン		ロッド式	ロッド式
ジブ起伏	mm	—	φ32(22本掛)
ジブガイドライン	mm	—	φ54(4本式)
ストラットガイドライン	mm	—	φ52(4本式)
<b>●エンジン・油圧装置</b>			
エンジン	名称・型式	カミンスKTA-19-C600、水冷4サイクル直接噴射式ディーゼルエンジン	
	定格出力 kW/min <sup>-1</sup> (PS/rpm)	441/2,000(600/2,000)	
	燃料タンク ℓ	900	
油圧ポンプ	巻上・ブーム起伏・ジブ起伏・走行用	2連可変容量ポンプ×4	
	旋回用	2連可変容量ポンプ×1	
	コントロール・補機用	3連ギヤポンプ	
油圧モータ	巻上用	2速プランジャモータ×2	
	ブーム起伏用	2速プランジャモータ×2	
	ジブ起伏用	2速プランジャモータ×1	
	旋回用	プランジャモータ×2	
	走行用	2速プランジャモータ×4	

※単位は国際単位系のSI単位表示で、( )内は従来表示です。

※(ヘビィ)はヘビィデュティーブーム(スタンダード)はスタンダードブームを示します。 ※各ロープ速度はドラム1層目での値です。

※主巻上、補巻上、ブーム起伏、ジブ起伏および走行速度は、負荷により変動します。

## 作動範囲図

### ■クローラークレーン

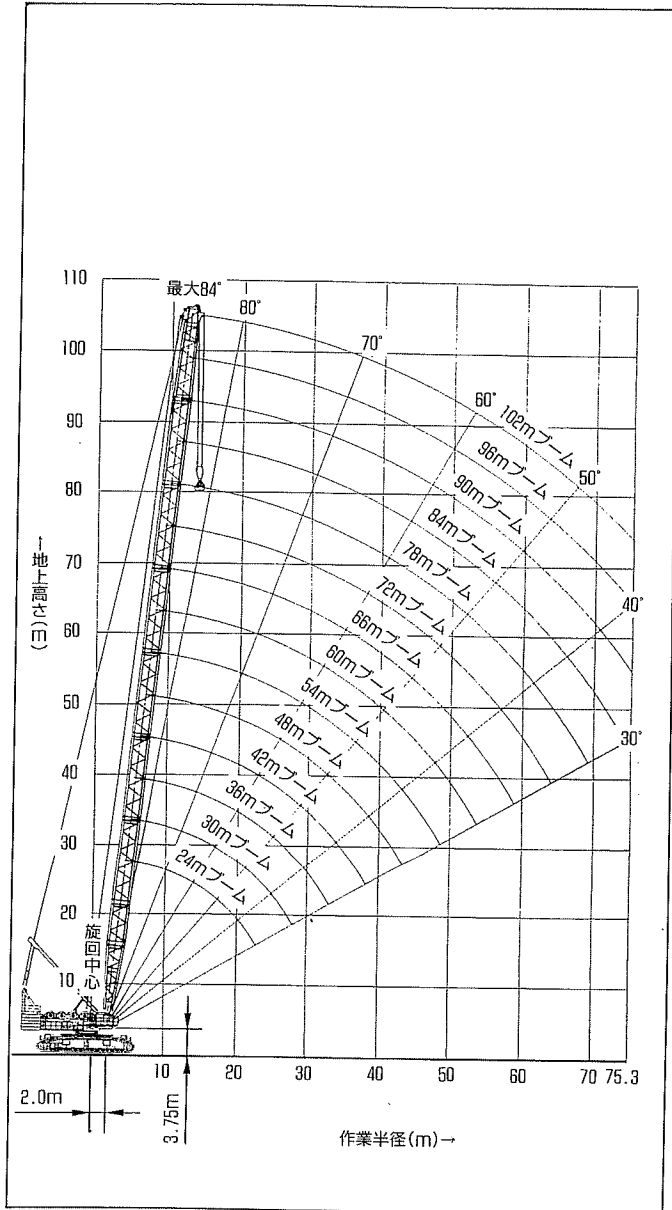

### ■ラフティングジブ

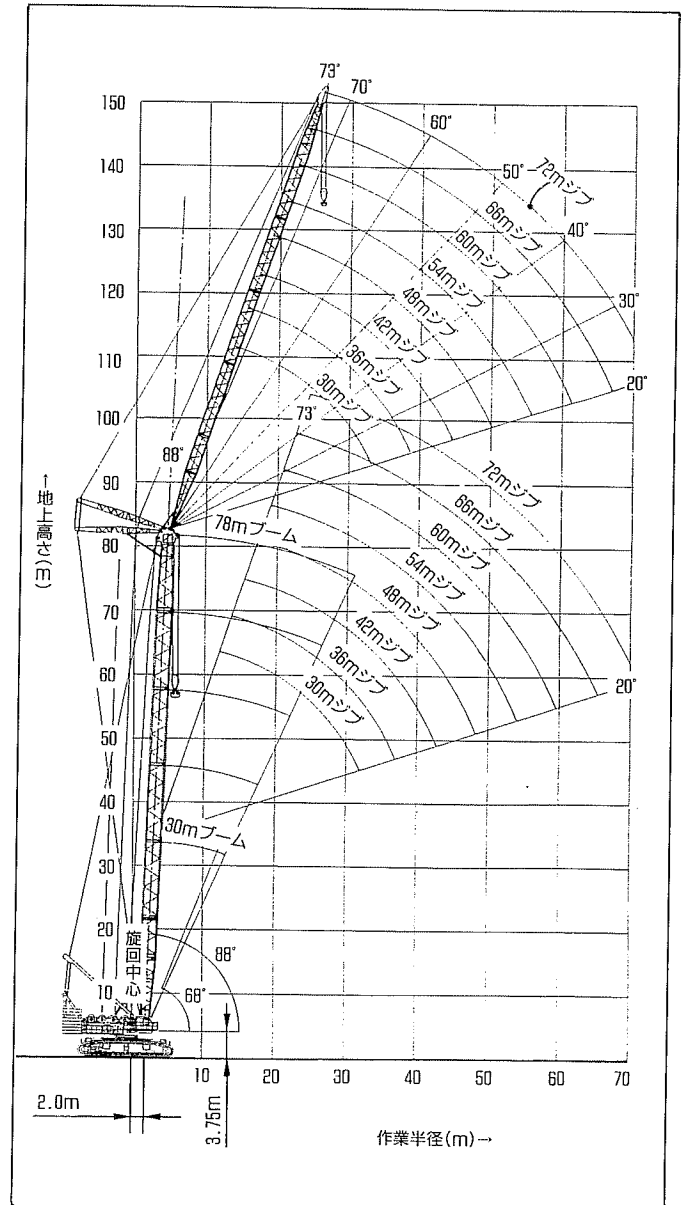

## 定格総荷重表

### ■スタンダードブーム/標準カウンタウエイト

単位: ton

ブーム長さ(m) 作業半径(m)	24	30	36	42	48	54	60	66	72	78	84	90	96	102
6	400													
7	400	400	400											
8	400	400	400	400										
9	400	400	400	400	400	363								
10	400	400	400	397	395	358	317							
12	331	328	327	325	323	321	302	269	241	216				
14	286	285	284	280	275	269	268	257	231	208	187	169	141	
16	240	239	239	237	232	230	229	227	221	200	180	155	141	112
18	204	206	205	204	203	201	200	198	196	190	171	142	141	112
20	174	180	180	179	178	177	176	175	173	172	157	131	135	112
22	148	156	156	155	155	153	152	151	150	150	146	121	125	109
24	23.3m/120	138	137	136	136	134	133	132	131	131	130	112	116	101
26		123	122	120	120	118	117	116	115	115	114	104	108	93
28		110	109	108	108	106	105	104	103	102	101	97	99	87
30		28.5m/107	99	98	97	95	94	93	92	91	90	89	88	82
34			33.7m/83	82	81	79	78	77	76	75	74	73	71	70
38				70	69	66	65	64	63	62	61	60	58	57
42				38.9m/67	60	56	55	54	53	52	51	49	48	47
46					44.1m/54	49	47	46	45	44	43	41	40	39
50						49.3m/43	41	40	38	37	36	35	33	32
54							36	34	33	32	31	29	27	26
58								30	28	27	26	24	22	21
62								59.7m/28	24	23	21	20	17	16
66									64.9m/22	19	17	16	13	
70										16	14	12		

※太線より上の荷重はダブルドラムを使用する必要があります。

### ■スタンダードブーム/標準+アディショナルカウンタウエイト

単位: ton

ブーム長さ(m) 作業半径(m)	54	60	66	72	78	84	90	96	102
9	363								
10	358	317							
12	339	302	269	241	216				
14	312	287	257	231	208	187	169	141	
16	268	267	246	221	200	180	155	141	112
18	234	233	231	211	190	171	142	141	112
20	207	206	204	201	180	157	131	135	112
22	185	184	182	181	170	146	121	125	109
24	167	166	164	163	160	136	112	116	101
26	152	151	149	147	146	127	104	108	93
28	139	138	136	135	133	119	97	102	87
30	128	127	125	123	122	111	91	96	82
34	108	107	106	105	104	93	80	85	72
38	92	91	90	89	88	78	70	74	63
42	79	78	77	76	75	66	62	63	55
46	69	68	67	66	65	56	54	53	47
50	49.3m/59	60	59	57	56	48	47	45	40
54		51	52	50	49	42	41	39	34
58			45	44	43	36	35	33	28
62			59.7m/41	40	38	32	30	28	22
66				64.9m/33	34	28	26	24	
70					27	24	22	20	
74						20	18	16	
78						75.3m/19			

※太線より上の荷重はダブルドラムを使用する必要があります。

## ■ヘビィデューティーブーム/標準カウンタウエイト

単位: ton

ブーム長さ(m) 作業半径(m)	24	30	36	42	48	54	60
6	650						
7	574	574	550				
8	501	498	496	492			
9	447	444	442	440	429	374	
10	402	400	398	396	394	356	330
12	328	326	325	323	321	319	299
14	276	274	272	270	269	267	265
16	237	235	234	232	230	228	227
18	208	206	204	202	201	199	197
20	178	177	177	176	175	175	174
22	146	154	153	152	151	150	150
24	23.3m/117	135	134	133	132	131	131
26		120	119	118	117	116	115
28		108	107	105	104	103	103
30		28.5m/104	96	95	94	93	92
34			33.7m/81	78	77	76	75
38				66	65	64	63
42				38.9m/64	55	54	53
46					44.1m/51	46	45
50						49.3m/41	39
54							33

※太線より上の荷重はダブルドラムを使用する必要があります。

## ■ヘビィデューティーブーム/標準+アディショナルカウンタウエイト

単位: ton

ブーム長さ(m) 作業半径(m)	24	30	36	42	48	54	60
6	650						
7	620	620	565				
8	538	535	533	500			
9	480	477	475	473	442	380	
10	433	430	428	426	424	378	347
12	361	359	357	354	352	350	330
14	304	302	300	298	296	294	287
16	262	260	258	256	255	253	251
18	229	227	226	224	222	221	219
20	192	202	200	198	197	195	193
22	159	181	179	177	176	174	173
24	23.3m/129	164	162	160	159	157	156
26		148	147	146	144	143	141
28		130	130	130	130	129	129
30		28.5m/123	120	119	118	117	116
34			33.7m/101	99	98	97	96
38				85	84	82	81
42				38.9m/82	72	71	70
46					44.1m/67	61	60
50						49.3m/55	53
54							46

※太線より上の荷重はダブルドラムを使用する必要があります。

①作業半径とは旋回中心よりつり上げ荷重の重心までの水平距離を意味します。

②定格総荷重は水平堅土上における転倒荷重の78%以内で、フックブロック、玉掛ワイヤロープなどつり具の質量を含んだ値です。

③定格総荷重をつる場合にも風の影響、地盤の状態、作業速度その他安全作業に有害な状況がある場合には、オペレータは、荷重の軽減、作業速度の減速など、状況に応じた措置をとる責任があります。

④表中の空欄の箇所では作業を行うことはできません。

⑤主ブームで実際につり上げることのできる荷重は、定格総荷重から主フック、玉掛ワイヤロープなどつり具の質量を差し引いた値となります。

⑥主ブームの中間ブームの構成と支持ロープの取付け要領は、取扱説明書の指示通りとします。

フックブロックの容量と質量 (ton)

フックの容量	650ton	400ton	230ton
質量	15.5	9.1	7.9
フックの容量	100ton	50ton	16.5ton (ボールフック)
質量	4.3	2.3	0.8

⑦巻上ロープの掛数に対する最大巻上荷重 (ton)

(シングルドラム)

巻上ロープ掛数	1	2	3	4	5	6	7
最大巻上荷重	16.5	33.7	50.0	66.0	81.7	97.0	112.1
巻上ロープ掛数	8	9	10	11	12	13	14
最大巻上荷重	126.9	141.3	155.5	169.4	183.0	196.3	209.4

巻上ロープ掛数	15	16
最大巻上荷重	222.2	230.0

(ダブルドラム)

巻上ロープ掛数	12	16	20	24	28
最大巻上荷重	194.1	253.7	311.0	366.0	418.8
巻上ロープ掛数	32	36	40	44	48
最大巻上荷重	469.5	518.3	565.1	610.0	650.0

⑧補助シーブは24m~102mスタンダードブームに装着できます。

⑨補助シーブの定格総荷重は、主ブーム定格総荷重から補助シーブの質量(600kg)と、主ブームのフック質量を差し引いた値になりますが、最大16.5tonを超えてはいけません。

⑩補助シーブで実際につり上げることのできる荷重は、定格総荷重から16.5tonボールフック質量(800kg)および玉掛ワイヤロープなどつり具の質量を差し引いた値となります。

⑪補助シーブ使用時の最大作業半径は、その時の主ブームの最大作業半径を超えてはいけません。また、最小作業半径は、主ブームの最小作業半径時の主ブーム角度に取り付けた補助シーブの作業半径となります。

⑫補助シーブを取り付けた場合の主ブームの定格総荷重は、補助シーブなしの主ブーム定格総荷重から補助シーブの質量(600kg)を差し引いた値となります。また、補助シーブに16.5tonボールフックをつり下げた状態で主ブーム作業を行う場合には、さらにボールフック質量800kgを差し引いてください。

⑬補助シーブを取り付けた場合の主ブームで実際につり上げることのできる荷重は、補助シーブ付き主ブームの定格総荷重から主フック質量、玉掛ワイヤロープなどつり具の質量を差し引いた値となります。

⑭主ブームフックと補助シーブフックで、同時に作業をしてはいけません。

## 定格総荷重表

### ■30mブーム/標準カウンタウエイト

作業半径(m)	24		30		36		42		48		54		60		66		72		
	70°	80°	70°	80°	70°	80°	70°	80°	70°	80°	70°	80°	70°	80°	70°	80°	70°	80°	
12	230.0	230.0																	
14	222.2	222.2	209.4	209.4	205.4	205.4													
16	214.5	214.5	209.4	209.4	205.4	205.4	179.3	179.3											
18	211.7	211.7	209.4	209.4	205.4	205.4	172.7	172.7											
20	191.0	191.0	186.4	186.4	185.1	185.1	165.5	165.5	153.4	153.4									
22	156.6	156.6	163.1	163.1	161.9	161.9	145.7	145.7	140.2	140.2									
24	136.4	136.4	144.4	144.4	143.0	143.0	130.7	130.7	124.0	124.0									
26	119.9	119.9	129.1	129.1	126.5	126.5	118.2	118.2	115.1	115.1									
28	106.3	106.3	116.2	116.2	114.8	114.8	105.7	105.7	102.5	102.5									
30	95.0	95.0	104.5	104.5	102.9	102.9	97.9	97.9	94.4	94.4									
34	86.6	86.6	96.6	96.6	95.0	95.0	91.7	91.7	88.3	88.3									
38	76.6	76.6	88.7	88.7	87.2	87.2	84.4	84.4	81.1	81.1									
42	68.2	68.2	80.2	80.2	78.7	78.7	76.1	76.1	72.7	72.7									
46	60.2	60.2	72.7	72.7	71.2	71.2	68.6	68.6	65.1	65.1									
50	52.9	52.9	65.1	65.1	63.6	63.6	61.1	61.1	57.6	57.6									
54	47.1	47.1	57.6	57.6	56.1	56.1	53.6	53.6	50.1	50.1									
58	41.8	41.8	49.1	49.1	47.6	47.6	45.1	45.1	41.6	41.6									
62	37.2	37.2	41.6	41.6	40.1	40.1	37.6	37.6	34.1	34.1									
66	33.1	33.1	34.1	34.1	32.6	32.6	30.1	30.1	26.6	26.6									
70	29.4	29.4	26.6	26.6	25.1	25.1	22.6	22.6	19.1	19.1									
74	25.7	25.7	19.1	19.1	17.6	17.6	15.1	15.1	11.6	11.6									
78	22.3	22.3	11.6	11.6	10.1	10.1	7.6	7.6	4.1	4.1									
82	18.4	18.4	4.1	4.1	2.6	2.6	1.1	1.1	0.0	0.0									

### ■36mブーム/標準カウンタウエイト

作業半径(m)	24		30		36		42		48		54		60		66		72		
	70°	80°	70°	80°	70°	80°	70°	80°	70°	80°	70°	80°	70°	80°	70°	80°	70°	80°	
12	222.2	222.2																	
14	209.4	209.4	209.4	209.4	195.3	195.3													
16	209.4	209.4	209.4	209.4	195.3	195.3	179.3	179.3											
18	211.7	211.7	209.4	209.4	195.3	195.3	172.7	172.7											
20	181.0	181.0	186.4	186.4	185.1	185.1	165.5	165.5	153.4	153.4									
22	156.6	156.6	163.1	163.1	161.9	161.9	145.7	145.7	140.2	140.2									
24	136.4	136.4	144.4	144.4	143.0	143.0	130.7	130.7	124.0	124.0									
26	119.9	119.9	129.1	129.1	126.5	126.5	118.2	118.2	115.1	115.1									
28	106.3	106.3	116.2	116.2	114.8	114.8	105.7	105.7	102.5	102.5									
30	95.0	95.0	104.5	104.5	102.9	102.9	97.9	97.9	94.4	94.4									
34	86.6	86.6	96.6	96.6	95.0	95.0	91.7	91.7	88.3	88.3									
38	76.6	76.6	88.7	88.7	87.2	87.2	84.4	84.4	81.1	81.1									
42	68.2	68.2	80.2	80.2	78.7	78.7	76.1	76.1	72.7	72.7									
46	60.2	60.2	72.7	72.7	71.2	71.2	68.6	68.6	65.1	65.1									
50	52.9	52.9	65.1	65.1	63.6	63.6	61.1	61.1	57.6	57.6									
54	47.1	47.1	57.6	57.6	56.1	56.1	53.6	53.6	50.1	50.1									
58	41.8	41.8	49.1	49.1	47.6	47.6	45.1	45.1	41.6	41.6									
62	37.2	37.2	41.6	41.6	40.1	40.1	37.6	37.6	34.1	34.1									
66	33.1	33.1	34.1	34.1	32.6	32.6	30.1	30.1	26.6	26.6									
70	29.4	29.4	26.6	26.6	25.1	25.1	22.6	22.6	19.1	19.1									
74	25.7	25.7	19.1	19.1	17.6	17.6	15.1	15.1	11.6	11.6									
78	22.3	22.3	11.6	11.6	10.1	10.1	7.6	7.6	4.1	4.1									
82	18.4	18.4	4.1	4.1	2.6	2.6	1.1	1.1	0.0	0.0									

### ■42mブーム/標準+アディショナルカウンタウエイト

作業半径(m)	30		36		42		48		54		60		66		72				
	70°	80°	70°	80°	70°	80°	70°	80°	70°	80°	70°	80°	70°	80°	70°	80°			
14	195.3	195.3																	
16	195.3	195.3	195.3	195.3	189.4	189.4													
18	195.3	195.3	195.3	195.3	189.4	189.4	154.2	154.2											
20	165.9	165.9	186.5	186.5	181.5	181.5	149.0	149.0											
22	146.7	146.7	167.2	167.2	161.0	161.0	139.3	139.3	133.1	133.1									
24	130.9	130.9	149.2	149.2	142.2	142.2	124.8	124.8	119.8	119.8									
26	117.7	117.7	130.9	130.9	123.2	123.2	110.9	110.9	105.7	105.7									
28	105.3	105.3	117.7	117.7	110.7	110.7	96.5	96.5	91.5	91.5									
30	94.0	94.0	105.3	105.3	98.0	98.0	93.0	93.0	88.3	88.3									
34	86.0	86.0	94.0	94.0	91.0	91.0	86.6	86.6	82.1	82.1									
38	73.7	73.7	86.0	86.0	83.0	83.0	78.9	78.9	74.9	74.9									
42	66.3	66.3	73.7	73.7	70.7	70.7	66.9	66.9	62.9	62.9									
46	57.4	57.4	66.3	66.3	63.3	63.3	59.3	59.3	55.3	55.3									
50	50.0	50.0	57.4	57.4	54.4	54.4	50.4	50.4	46.4	46.4									
54	44.0	44.0	50.0	50.0	47.0	47.0	43.0	43.0	39.0	39.0									
58	37.5	37.5	44.0	44.0	41.0	41.0	37.0	37.0	33.0	33.0									
62	31.5	31.5	37.5	37.5	34.5	34.5	30.5	30.5	26.5	26.5									
66	26.3	26.3	31.5	31.5	28.5	28.5	24.5	24.5	20.5	20.5									
70	21.8	21.8	26.3	26.3	23.3	23.3	19.3	19.3	15.3	15.3									
74	17.4	17.4	21.8	21.8	18.8	18.8	14.8	14.8	10.8	10.8									
78	13.1	13.1	17.4	17.4	14.4	14.4	10.4	10.4	6.4	6.4									
82	8.5	8.5	13.1	13.1	9.1	9.1	5.1	5.1	1.1	1.1									





## 分解・輸送時の寸法・質量

### ■本 体

単位：mm

#### ●アッパフレーム

質量：33.8ton×1

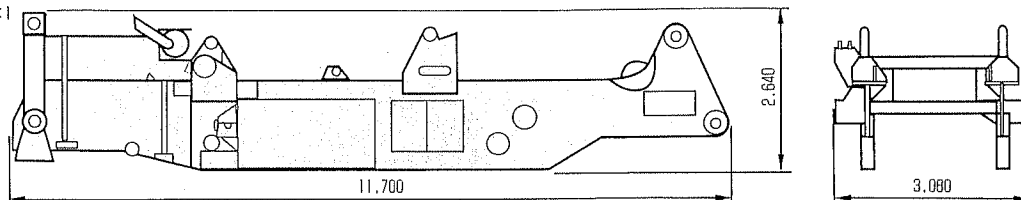

#### ●センタフレーム

質量：26.5ton×1

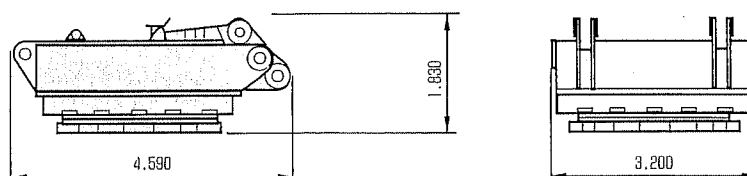

#### ●巻上ウインチ

質量：9.6ton×2

#### ●No.2起伏ウインチ

寸法：2,710×1,730×φ1,400

質量：8.2ton×1

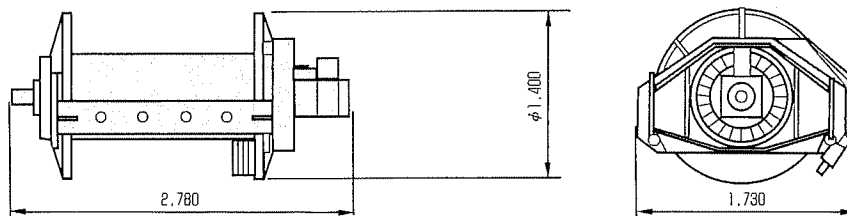

#### ●No.1起伏ウインチ

質量：10.8ton×1

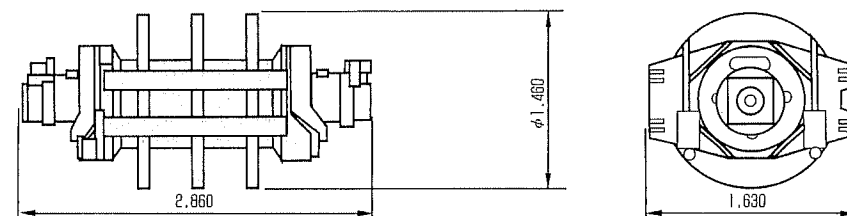

#### ●運転室

質量：3.0ton×1

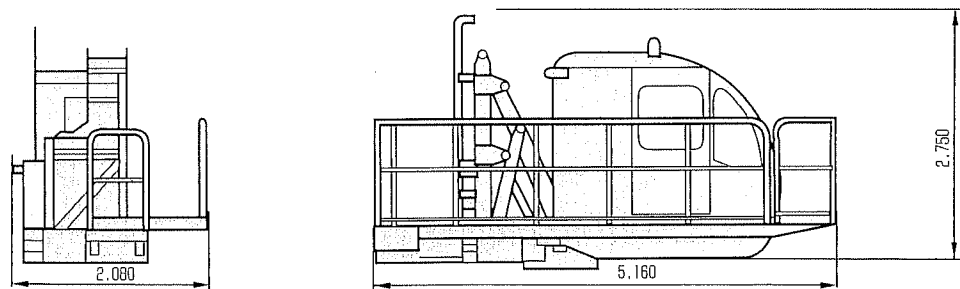

#### ●ガントリスペクタ

質量：21.2ton×1

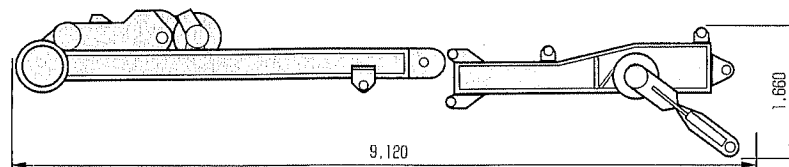

#### ●カーボディ

質量：27.7ton×1

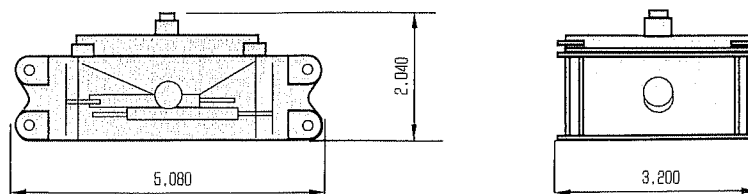



●アクスル  
質量：21.1ton×2

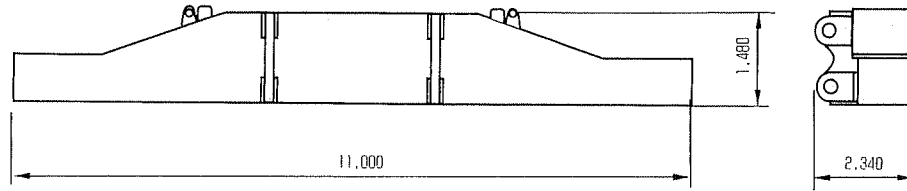

●クローラ前  
質量：32.4ton×2  
(シューなし20.5ton×2)

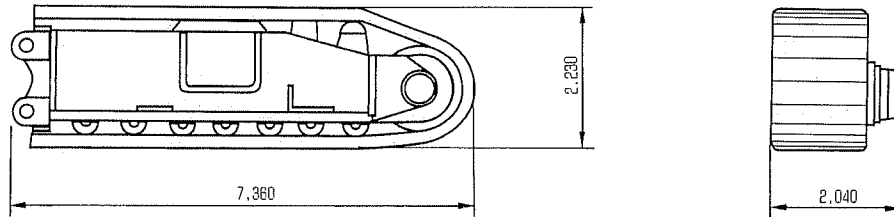

●クローラ後  
質量：34.8ton×2(シューなし23.5ton×2)

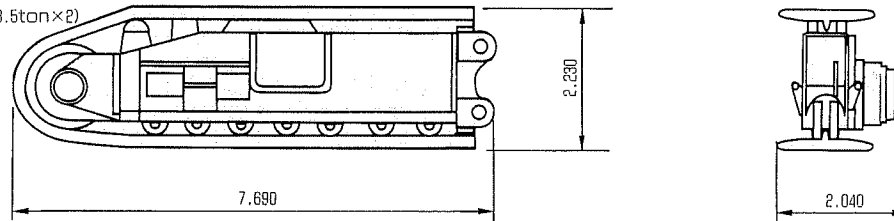

●カウンタウイト架台  
質量：14.0ton×2

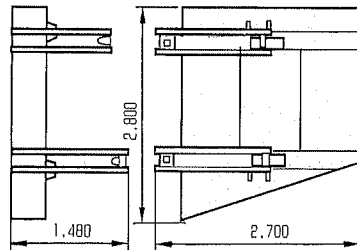

●No1カウンタウイト  
質量：14.0ton×2

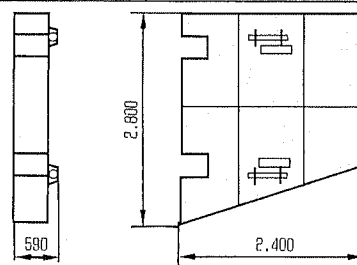

●No2カウンタウイト  
質量：14.0ton×2

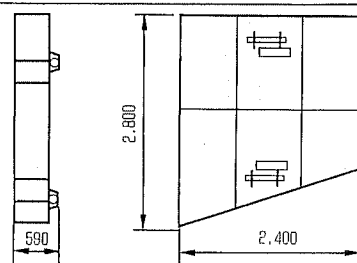

●No3カウンタウイト  
質量：14.0ton×4

●アディショナル  
カウンタウイト  
質量：14.0ton×6

## ■アタッチメント

名称	幅×高さ×長さ (mm×mm×mm)	質量 (t)	備考
●フック			
650tフック*	1,630×1,450×4,790	15.5	
400tフック	1,270×970×4,330	9.1	補助シーブフレームを含む
230tフック	1,280×1,240×2,840	7.9	
100tフック	750×1,080×2,380	4.3	
50tフック	570×1,080×2,120	2.3	
16.5tボールフック	1,430×4480	0.8	
●ブーム・ジブ・補助シーブ			
スタンダード上部ブーム	2,920×3,540×3,210	7.5	ポイントシーブ、アイドラシュー、リンクを含む
ヘビィ上部ブーム*	2,920×3,540×3,210	9.0	ポイントシーブ、リンクを含む
10.5mスタンダード中間テーパーブーム	3,130×2,450×10,750	7.0	足場、てすり、つり索、イコラ、アシッドトラムを含む
10.5mヘビィ中間テーパーブーム*	3,130×2,450×10,750	8.0	足場、てすり、つり索、イコラ、アシッドトラムを含む
下部ブーム	3,190×2,610×12,370	12.5	足場、てすり、つり索、ケーブル、純
6m中間ブーム	3,170×2,600×6,250	3.5	足場、てすり、つり索、つり索を含む
12m中間ブーム	3,220×2,600×12,250	6.0	足場、てすり、つり索、つり索を含む
上部ブーム	2,490×1,980×9,790	5.5	ポイントシーブ、アシッドシュー、足場、てすり、つり索、ケーブル、純
下部ジブ	3,120×1,860×9,250	4.0	足場、てすり、つり索、ケーブル、純
6m中間ジブ	2,530×2,020×6,140	1.5	足場、てすり、つり索、つり索を含む
12m中間ジブ	2,530×2,020×12,140	2.7	足場、てすり、つり索、つり索を含む
補助シーブ	760×1,040×2,070	0.5	ポイントシーブを含む
ジブ用補助シーブ	1,080×1,020×1,380	0.6	ポイントシーブを含む
●マスト・ストラット・バックストップ他			
上部マスト	2,660×890×3,500	8.0	シーブ、リンクを含む
下部マスト	2,510×700×11,770	3.0	マストフットピン、巻線装置を含む
フロント上部ストラット	1,940×1,200×7,610	3.2	ポイントシーブ、リンクを含む
フロント下部ストラット	1,830×1,130×6,360	1.5	アイドラシーブを含む
リヤ上部ストラット	1,940×2,420×7,610	4.1	純トロープ、アイドラ・リンク、純
リヤ下部ストラット	1,830×1,280×5,210	1.3	アイドラシーブを含む
ブームバックストップ	470×15,250	2.3	
ジブバックストップ	220×3,990	0.2	
ストラットバックストップ	270×5,610	0.5	
内抱きサポート	3,400×2,370×2,100	1.4	

\*印は計画値を示します